



S super
energoflex®

ТЕПЛОИЗОЛЯЦИЯ ДЛЯ СИСТЕМ
ОТОПЛЕНИЯ И ВОДОСНАБЖЕНИЯ



0 КОМПАНИИ ROLS ISOMARKET

В 1994 году наша компания одной из первых начала поставлять в Россию техническую теплоизоляцию ведущих мировых производителей.

Уже через 5 лет после начала деятельности ROLS ISOMARKET наладил производство технической изоляции из вспененного полиэтилена под торговой маркой Energoflex®.

В 2002 году компания стала одним из основных игроков на отечественном рынке теплоизоляционных материалов из вспененных полимеров.

На сегодняшний день в нашей компании разработан и внедрен большой ассортимент теплоизоляционных изделий, отвечающих требованиям рынка и соответствующих мировым требованиям к качеству.

В 2021 году был налажен выпуск теплоизоляции Energomax® из вспененного полиолефинового пластомера (polyolefin plastomer – POP), сочетающей в себе преимущества двух самых распространенных теплоизоляционных материалов: полиэтилена и каучука.

Наши специалисты при участии ведущих отраслевых институтов России регулярно проводят уникальные научные исследования, разрабатывают и внедряют новые методики испытаний и стандарты, соответствующие международным требованиям к теплоизоляционным материалам из вспененного полиэтилена.

Завод ROLS ISOMARKET в г. Переславле-Залесском (Ярославская область) – крупнейшее в Восточной Европе предприятие по производству изоляционных материалов из вспененного полиэтилена общей площадью 7000 м² – оснащен самой современной экструзионной техникой для полимеров.

Система менеджмента качества компании соответствует стандарту ГОСТ Р ИСО 9001 – 2015 (ISO 9001:2015).

Продукция соответствует ГОСТ Р 56729-2015 (EN 14313:2009) «Изделия из пенополиэтилена теплоизоляционные заводского изготовления, применяемые для инженерного оборудования зданий и промышленных установок. Общие технические условия».

Отличительной особенностью производства ROLS ISOMARKET является широкое внедрение энергосберегающих технологий и экологическая безопасность. Отходы производства подлежат вторичной переработке. Система рекуперации позволяет использовать выделяемое при производстве тепло для обогрева помещений.

Складские мощности общей площадью более 11000 м² и чётко налаженная система логистики позволяют оперативно реагировать на запросы рынка.

Накопленный опыт и современные технологии позволяют нашей компании с помощью производственных и организационных ресурсов достигать оптимальных решений и гарантировать максимальный уровень удовлетворённости клиентов.

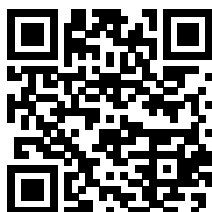
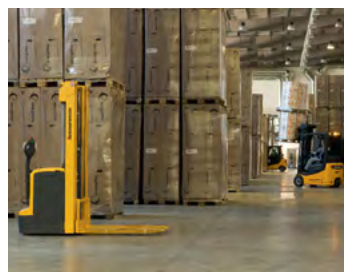
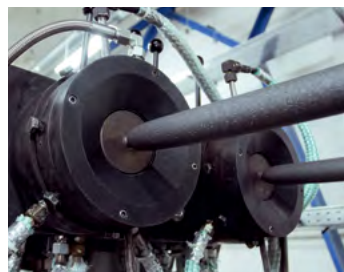

Смотреть видео



ТРУБКИ

Energoflex® Super



Снижение структурного шума

Эффективное энергосбережение

Закрытая ячеистая структура обеспечивает низкое паро- и влагопоглощение



Трубки из полиэтиленовой пены с закрытой ячеистой структурой Energoflex® Super идеально подходят для тепло- и шумоизоляции внутренних инженерных систем. Материал изделий стоек к агрессивным средам, обладает повышенной прочностью, влагостойкостью и долговечностью. Гибкие теплоизоляционные трубки просты в монтаже, эффективно снижают тепловые потери и структурные шумы, защищают поверхность оборудования от конденсата и коррозии, препятствуют замерзанию теплоносителя в течение заданного времени. Экологически чистый материал безопасен в работе, не требует средств персональной защиты.



Устойчивость к щелочным средам – бетону, цементу, извести, гипсу

- При применении изделий Energoflex® внутри зданий и сооружений нет необходимости в использовании пароизоляционного и покровного слоев.
- Группа горючести G1



Гибкость изделия и технологический надрез по всей длине трубки делает монтаж простым и удобным.

Ассортимент

толщина	внутренний диаметр
6 мм	15–35 мм
9 мм	15–160 мм
13 мм	15–160 мм
20 мм	22–160 мм
25 мм	22–114 мм
32 мм	22–110 мм
40 мм	42–110 мм

АКСЕССУАРЫ



Клей Energopro®



Разбавитель клея Energopro®



Лента армированная самоклеящаяся Energopro®

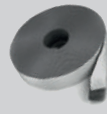

Лента самоклеящаяся Energoflex® Super SK



Зажимы Energoflex®

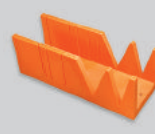

Стусло монтажное Energopro®



Нож монтажный Energopro®



ТРУБКИ

Energoflex® Super SK



Прочный и аккуратный шов после соединения

Сокращение времени монтажа более чем на 50%

Предварительно нанесенный клеевой слой



Трубки Energoflex® Super SK являются разновидностью трубок Energoflex® Super и отличаются наличием продольного разреза, на обе стороны которого предварительно нанесен клеевой слой. Это позволяет значительно упростить и ускорить установку теплоизоляционных конструкций, а также снизить расход клея. Применение самоклеящихся трубок дает возможность даже непрофессиональным изолировщикам выполнить аккуратный и качественный монтаж.

Ассортимент

толщина	внутренний диаметр
9 мм	18–60 мм
13 мм	18–89 мм
20 мм	22–110 мм
25 мм	22–110 мм
32 мм	22–110 мм
40 мм	42–110 мм



Смотреть видео



- При применении внутри зданий нет необходимости в использовании пароизоляционного и кровельного слоев.
- Группа горючести Г1.



- Предварительно нанесённый клеевой слой позволяет значительно сократить время монтажа и расход клея.

АКСЕССУАРЫ



Клей
Energopro®



Разбавитель клея
Energopro®



Лента армированная
самоклеящаяся
Energopro®

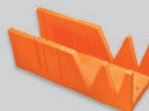

Стуло
монтажное
Energopro®



Нож
монтажный
Energopro®



ТРУБКИ

Energoflex® Super Protect



Цветовая дифференциация трубопроводов в смонтированной системе и эстетичность внешнего вида тепловой изоляции

Защита стяжки от растрескивания за счет компенсации теплового расширения труб



Изоляция Energoflex® Super Protect специально разработана для прокладки труб отопления и водоснабжения в конструкциях полов и стен. Она обладает повышенной стойкостью к механическим повреждениям и агрессивным строительным материалам. Полимерное покрытие повышает прочность трубок более чем на 50%, а упругий слой полиэтиленовой пены компенсирует тепловое расширение изолированных труб. Прогрессивная технология одновременного экструдирования пенополиэтиленовой трубки и полимерной пленки обеспечивает надежную сварку теплоизоляции и покрытия.

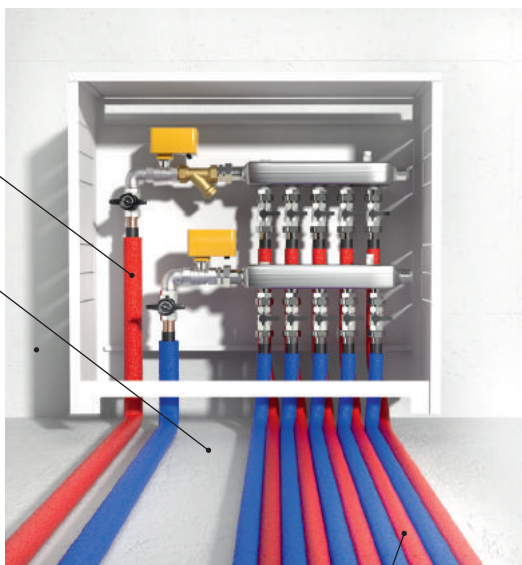

Улучшенная защита от механических и коррозионных повреждений при прокладке трубопроводов в конструкциях полов и стен

Ассортимент

толщина	внутренний диаметр
трубки в бухтах длиной 11 м	
4 мм	15–35 мм
трубки длиной 2 м	
6 мм	15–35 мм
9 мм	15–42 мм
13 мм	18–42 мм
20 мм	22–42 мм



- Рекомендуется применять вместо гофротрубы при скрытой прокладке трубопроводов.
- Обеспечивает легкую замену трубопроводов при ремонте.



Форма выпуска в бухтах значительно удешевляет логистику перевозок и складского хранения.



Материал обладает повышенной защищенностью от механических воздействий на строительной площадке.

АКСЕССУАРЫ



Клей Energopro®



Разбавитель клея Energopro®



Лента армированная самоклеящаяся Energopro®

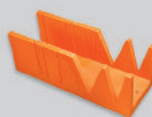

Ступло монтажное Energopro®



Нож монтажный Energopro®



ТРУБКИ

Energoflex Super Protect Black



Разработана для PEX-труб

Новая эстетика популярной теплоизоляции

Защита от механических повреждений



Трубки Energoflex® Super Protect Black с полимерным покрытием чёрного цвета – специализированная серия теплоизоляции Energoflex® Super Protect для систем отопления и водоснабжения.

Ассортимент Energoflex® Super Protect Black оптимизирован для наиболее распространённых типоразмеров труб из сшитого полиэтилена и металлопластиковых труб. Это позволяет проводить качественный и быстрый монтаж при установке коммуникаций в конструкциях полов и стен.

За новой эстетикой Energoflex® Super Protect Black сохраняется повышенная прочность теплоизоляции к механическим повреждениям и агрессивным строительным материалам.



Специальные типоразмеры для труб из сшитого полиэтилена и металлопластиковых труб.



Новая эстетика популярной теплоизоляции.



Повышенная защищённость от механических воздействий на строительной площадке.

Ассортимент

толщина	внутренний диаметр
6 мм	16, 20 мм
9 мм	16, 20 мм

АКСЕССУАРЫ



Клей
Energopro®



Разбавитель клея
Energopro®



Лента армированная
самоклеющаяся
Energopro®

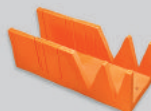

Стуло
монтажное
Energopro®



Нож
монтажный
Energopro®



РУЛОНЫ

Energoflex® Super



Удобная форма выпуска в рулонах позволяет работать с крупногабаритными объектами

Предотвращает образование коррозии и выпадение конденсата

Санитарно и экологически безопасный материал



Для Energoflex® Super AL

Листовой теплоизоляционный материал с закрытой ячеистой структурой Energoflex® Super – это эффективное решение для изоляции труб большого диаметра, арматуры и ёмкостей различного назначения. Обладая всеми преимуществами пенополиэтиленовых материалов Energoflex® – низкой теплопроводностью, высокой влаго- и парозащищённостью, гибкостью и прочностью поверхности, – рулоны Energoflex® Super отличаются высокой энергоэффективностью, технологичностью монтажа, долговечностью, санитарной и экологической безопасностью.

Выпускается в двух вариантах:

- без покрытия Energoflex® Super;
- с покрытием алюминиевой фольгой Energoflex® Super AL.



Листовой материал рекомендуется использовать в качестве второго и последующего слоёв при проектировании многослойных конструкций тепловой изоляции трубопроводов.



Универсальный материал для изоляции труб большого диаметра, арматуры и ёмкостей.

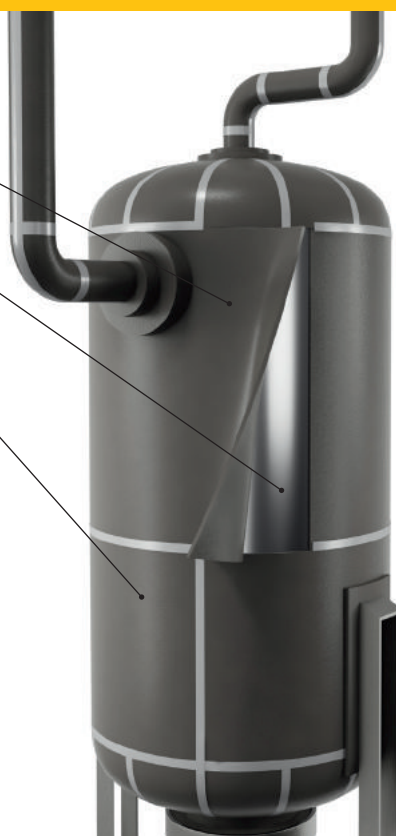

Ассортимент

толщина, мм	длина x ширина, м	
	рулоны	
10	10 x 1,0	
13	7 x 1,0	
20	5 x 1,0	
25	4 x 1,0	
рулоны с покрытием алюминиевой фольгой		
3	30 x 1,0	
5	20 x 1,0	
10	10 x 1,0	
15	7 x 1,0	
20	5 x 1,0	

АКСЕССУАРЫ



Клей
Energopro®



Разбавитель клея
Energopro®



Лента армированная
самоклеющаяся
Energopro®



Стусло
монтажное
Energopro®



Нож
монтажный
Energopro®

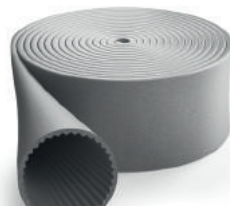

ТРУБКИ

Energoflex® Acoustic



Снижение затрат на логистику
благодаря форме выпуска в бухтах

Простота в монтаже

Снижение уровня шума от пластиковых
канализационных труб на 10 дБ



Шумопоглощающий материал Energoflex® Acoustic специально разработан для улучшения акустического комфорта зданий. Зубчатый профиль внутренней поверхности и высокая плотность материала позволяют значительно снижать шумы в санитарных системах.

Согласно исследованиям, проведенным в Fraunhofer Institute for Building Physics (Штуттгарт, Германия) в соответствии с EN 14366, применение Energoflex® Acoustic позволяет снизить уровень шума от пластиковых канализационных труб на 10 дБ.

Изоляция легко, быстро и с минимальным количеством отходов монтируется на трубопроводы диаметром 110 мм. Форма выпуска в бухтах позволяет в три раза снизить затраты на логистику перевозок и складского хранения. Экологически чистый и безопасный материал, не требует специальных средств защиты при монтаже.

Ассортимент

длина	внутренний диаметр
трубки в бухтах	
2 м	110 мм
5 м	110 мм



Смотреть видео

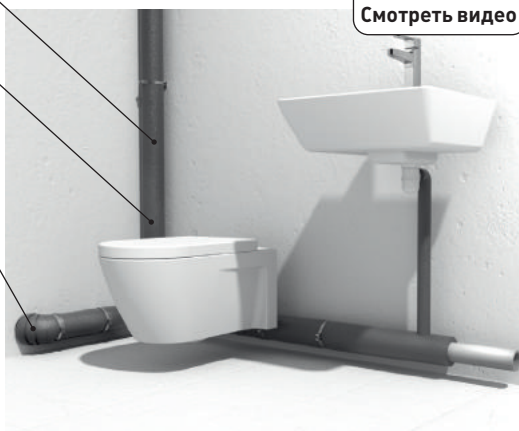

Снижение уровня шума
от пластиковых канализационных труб
на 10 дБ.



Форма выпуска в бухтах позволяет
снизить затраты на логистику
перевозок и складского хранения.



Легкий и быстрый монтаж
на трубопроводы
диаметром 110 мм.

АКСЕССУАРЫ

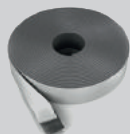

Лента самоклеящаяся
Energoflex® Super SK



Лента армированная
самоклеящаяся **Energoflex®**



Нож
монтажный
Energoflex®

Технические характеристики

Трубки Energoflex® Super, Energoflex® Super SK, Energoflex® Super Protect, Energoflex® Super Protect Black

Характеристика	Значение			Методика
Коэффициент теплопроводности, λ Вт/(м·°С)	при 10° С	при 20° С	при 30° С	ГОСТ 32025-2012
	0,038	0,039	0,040	
Максимальная рабочая температура, °С	+95			ГОСТ EN 14707-2011
Группа горючести	Г1			ГОСТ 30244-94
Фактор сопротивления диффузии водяного пара, μ	Super	Super SK	Super Protect	ГОСТ 32303-2011
	4 000		9 000	
Коррозионная безопасность	стойки к цементу, бетону, гипсу, извести			
Экологическая безопасность	не содержат хлорфторуглеродов и серы			

Рулоны Energoflex® Super, Energoflex® Super AL

Характеристика	Значение			Методика
Коэффициент теплопроводности, λ Вт/(м·°С)	при 10° С	при 20° С	при 30° С	ГОСТ 7076-99
	0,039	0,040	0,041	
Максимальная рабочая температура, °С	+95			ГОСТ 32312-2011
Группа горючести	Г1			ГОСТ 30244-94
Фактор сопротивления диффузии водяного пара, μ	4 000			ГОСТ 25898-2012
Коррозионная безопасность	стойки к цементу, бетону, гипсу, извести			
Экологическая безопасность	не содержат хлорфторуглеродов и серы			

Трубки Energoflex® Acoustic

Характеристика	Значение	Методика
Снижение уровня шума от пластиковых канализационных труб, дБ (А)	10	DIN EN 14366
Коэффициент теплопроводности, λ_{20} Вт/(м·°С)	0,039	ГОСТ 7076-99
Группа горючести	Г1	ГОСТ 30244-94

ИЗОЛЯЦИЯ УГЛОВ 90°

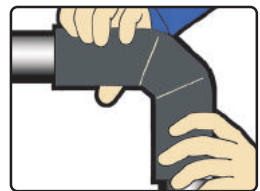
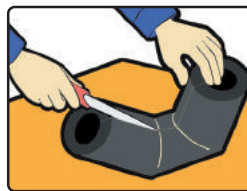
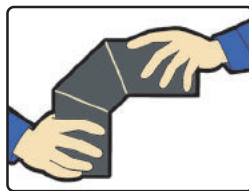
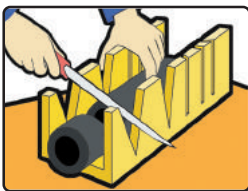

МОНТАЖ ТРУБОК ENERGOFLEX® SUPER PROTECT

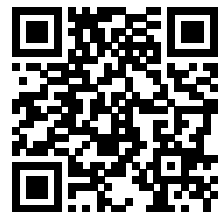
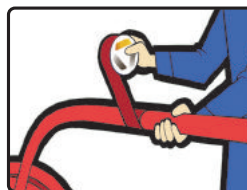
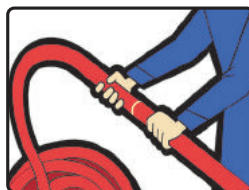
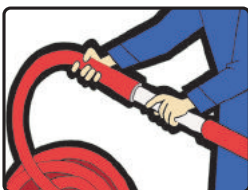

Скачать инструкцию по монтажу

Аксессуары



Клей Energorpro®

Клей Energorpro® используется для соединения швов изоляции.



Смотреть видео



Разбавитель клея Energorpro®

Разбавитель клея Energorpro® предназначен для очистки и обезжиривания изолируемых поверхностей и инструмента от следов клея Energorpro®, а также для его разбавления до требуемой вязкости.



Зажимы Energoflex®

Пластиковые зажимы Energoflex® используются для временного сжатия изоляции Energoflex® после склеивания.



Стусло монтажное Energorpro®

Стусло монтажное – приспособление из ударопрочной пластмассы для фасонной резки теплоизоляционных труб с наружным диаметром до 89 мм.



Нож монтажный Energorpro®

Монтажный нож со специальной заточкой предназначен для резки теплоизоляции. Имеет оригинальную форму и размеры, позволяющие максимально облегчить труд профессионального монтажника.



Лента армированная самоклеящаяся Energorpro®

Лента армированная самоклеящаяся Energorpro® применяется для соединения швов изоляции. Благодаря армирующей сетке лента обладает повышенной прочностью на разрыв. Выпускается четырёх цветов: серого, чёрного, синего и красного.

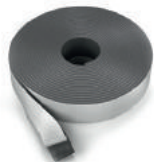

Лента самоклеящаяся Energoflex® Super SK

Лента самоклеящаяся Energoflex® Super SK из вспененного полиэтилена обладает низким коэффициентом теплопроводности ($\lambda=0,035$ Вт/(м•°С)) и предназначена для изоляции фитингов, арматуры и труднодоступных участков трубопроводов в системах отопления и водоснабжения, а также для уплотнения различных соединений.



Лента алюминиевая самоклеящаяся Energorpro®

Лента алюминиевая самоклеящаяся Energorpro® применяется для проклейки швов теплоизоляционных изделий Energoflex® с покрытием AL.



Каталог теплоизоляционных материалов

Каталог предназначен для специалистов, занимающихся проектированием и поставками теплоизоляционных материалов. Он содержит детальную информацию о всех продуктах, предлагаемых компанией ROLS ISOMARKET. Задача каталога — максимально облегчить работу с теплоизоляционными материалами Energomax®, Energoflex®, Energocell® HT, Energofloor®, покровными материалами Energorack® и фирменными аксессуарами.



Стандарт проектирования тепловой изоляции

СТО 59705183-001-2007 «Конструкции тепловой изоляции для оборудования и трубопроводов с применением теплоизоляционных пенополиэтиленовых изделий Energoflex®». Проектирование и монтаж» разработан ОАО «Теплопроект», ГУП МНИИТЭП и специалистами компании ROLS ISOMARKET. Это первый в России нормативный документ, предназначенный для проектирования теплоизоляционных конструкций с применением изделий из вспененного полиэтилена, учитывающий специфику данного вида теплоизоляции. Содержит требования к теплоизоляционным материалам Energoflex®, покровным материалам Energorack® и аксессуарам, требования к проектированию, методики расчётов с примерами, расчётные толщины теплоизоляционных изделий Energoflex® для наиболее распространённых случаев применения.



Полный комплект чертежей типовых конструкций

СЕРИЯ 5.904.9-78.08 «Тепловая изоляция оборудования и трубопроводов с применением изделий Energoflex®». ВыПУСК №0. Тепловая изоляция. Материалы для проектирования. Разработаны ОАО «Теплопроект». Первый детально проработанный применительно к теплоизоляционным материалам из вспененного полиэтилена комплект чертежей. Содержит сборочные чертежи конструкций и узлов практически для всех случаев применения.



Расчётная программа как полноценный инструмент проектирования

Расчётная программа ROLS PROJECT разработана не только как средство для расчёта толщины теплоизоляционного слоя, но и как инструмент проектирования. Она позволяет рассчитать толщину теплоизоляционных материалов Energoflex®, Energocell® HT и покровных материалов Energorack® для систем отопления, водоснабжения, вентиляции и кондиционирования. Её особенностью является возможность наряду с расчетами составлять рабочую документацию в соответствии с ГОСТ 21.405-93.



Удобная инструкция по монтажу

Инструкция по монтажу в удобной иллюстрированной форме содержит основные правила и приёмы монтажа теплоизоляционных изделий Energomax®, Energoflex®, Energocell® HT, Energofloor® и покровных материалов Energorack® для большинства вариантов использования.

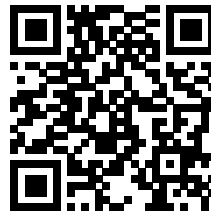

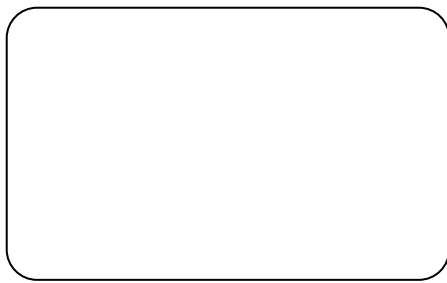

Скачать



Ул. Вятская, д. 27, стр. 2, Москва, Россия, 127015
Тел.: (495) 363-68-64, 787-60-62, 988-48-15;
факс: (495) 787-60-62
e-mail: info@rols-isomarket.ru
www.rols-isomarket.ru

 www.vk.com/rolsisomarket

 t.me/rolsisomarket

 www.youtube.com/user/rolsisomarket

Ассортимент материалов постоянно совершенствуется. В связи с этим производитель оставляет за собой право в любой момент без предварительного уведомления изменить данные, приведенные в настоящем каталоге. Документация носит информационный характер.

© ROLS ISOMARKET 2024

