



50Hz

water solutions

Серия **N**

DGN
DRN
MAN
GRN
APN

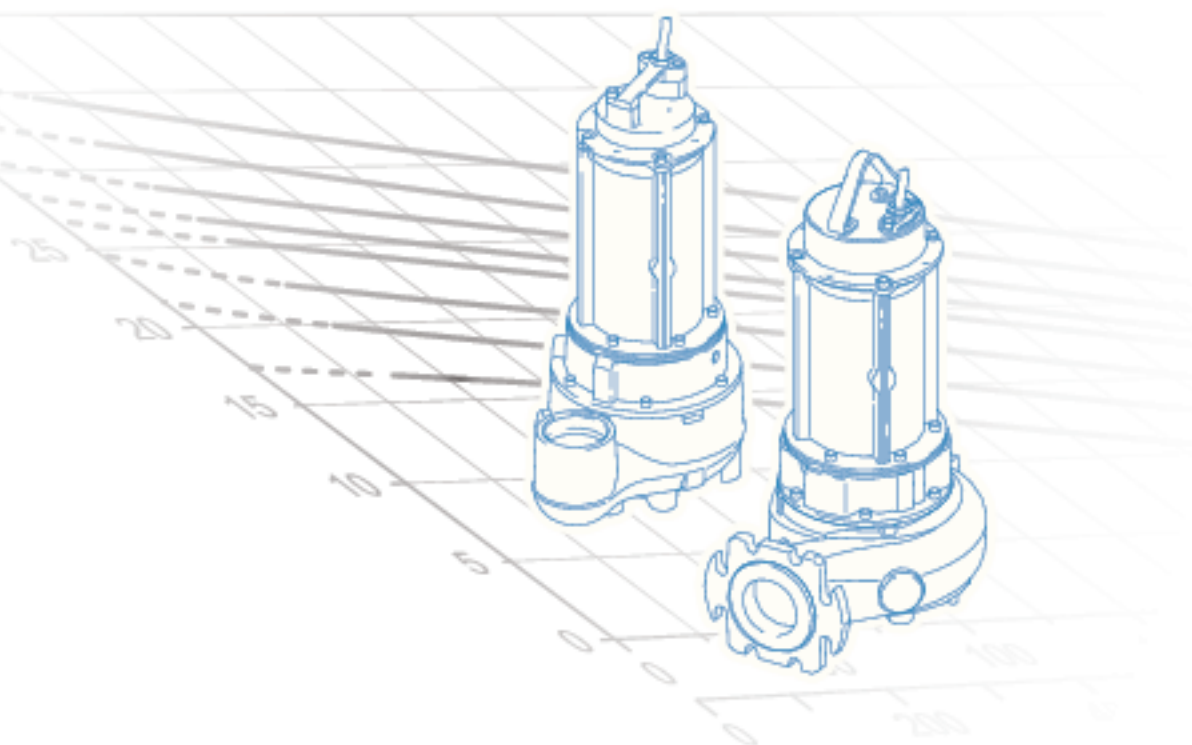

D A T A B O O K L E T

RU



water solutions

Серия **N**

DGN

DRN

MAN

GRN

APN



D A T A B O O K L E T

Серия N

Общие характеристики

- Система кабельной муфты для обеспечения отличной водонепроницаемости.
- Большая осматриваемая камера с маслом для обеспечения большого срока службы механических уплотнений.
- Два механических уплотнения из карбида кремния (2SiC), оба устанавливаемых в масляной камере.
- Крыльчатка установлена на вал двигателя конической муфтой
- Модели, поставляемые по заказу с сертификатом ATEX, для установки при наличии потенциально взрывоопасной пыли, жидкостей и газа.
- Эта серия предназначена для системы охлаждения ZENIT для сухой или полупогружной установки.



Гидравлические серии

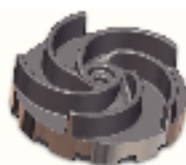

DG (Draga)

pag. 8

- погружные электронасосы с крыльчаткой vortex
- Находит применение при наличии биологических загрязненных жидкостей и канализационных нефilterованных стоков, а также для подъема гражданских стоков. Отлично подходит для использования в очистных сооружениях, канализационных системах, животноводческих фермах, в промышленности и сельском хозяйстве.



DR (Dreno)

pag. 21

- погружные электронасосы с многоканальной открытой крыльчаткой
- Разработан в основном для профессионального и промышленного использования, такого как очистка вод канализационные системы и животноводческие фермы. Особенно пригоден для обработки жидкостей, содержащих твердые взвешенные тела, активный шлам с низкой или средней плотностью.



MA (MACS)

pag. 31

- погружные электронасосы с одноканальной открытой крыльчаткой
- Находит применение при наличии биологических загрязненных жидкостей и канализационных нефilterованных стоков, для подъема гражданских стоков. Отлично подходит для использования в очистных сооружениях, канализационных системах, животноводческих фермах, в промышленности и сельском хозяйстве.

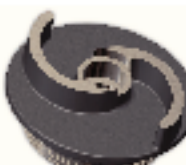

GR (Grinder)

pag. 43

- погружные электронасосы электронасосы
- Разработанный для промышленного и профессионального применения, он пригоден для обработки жидкостей, содержащих твердые тела или волокна во взвешенном состоянии, активный шлам низкой или средней вязкости.



AP (Alta Prevalenza)

pag. 49

- погружные электронасосы с крыльчаткой высокого напора
- Рекомендуется для чистой, атмосферной воды, дренажной воды. Значительный манометрический напор обеспечивает отличные результаты при устройстве водных игр и декоративных фонтанов, пригоден для использования в сельском хозяйстве, поливе и рыбоводстве.

Сферы применения

DGN

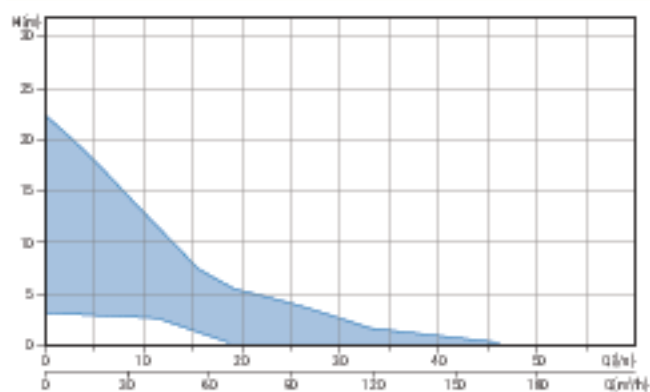

DRN

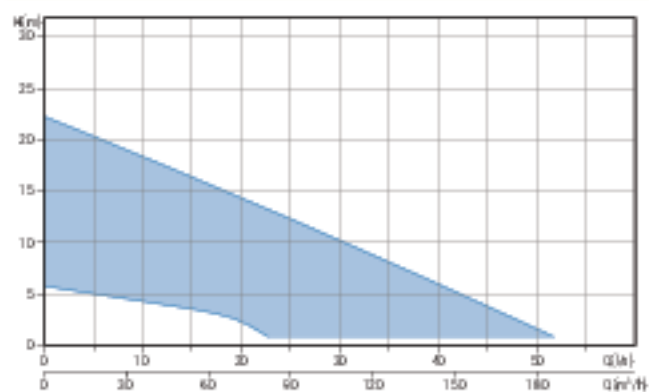

MAN

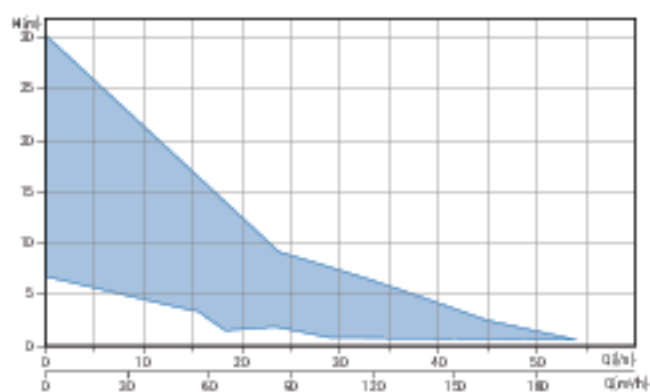

APN

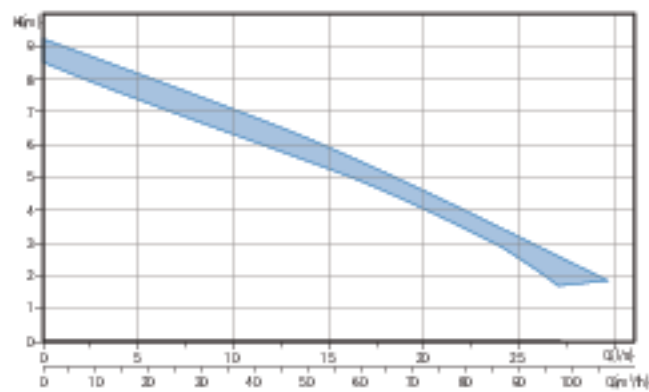
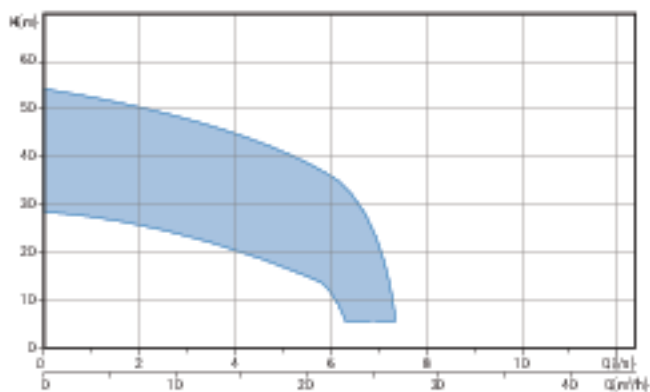
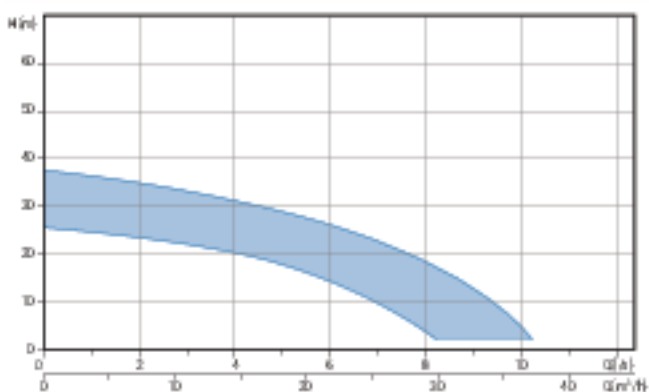

Доступные версии

• Электрические варианты

ОДНОФАЗНЫЕ МОДЕЛИ

TCD Тепловая защита, конденсатор, пусковой конденсатор

ТРЕХФАЗНЫЕ МОДЕЛИ

T Тепловая защита

TS Тепловая защита, датчик

• Система охлаждения

N Отсутствие систем охлаждения и/или промывки уплотнений

CC Система охлаждения с закрытой рубашкой

CCE Система охлаждения с открытой рубашкой



• Механические уплотнения

2SIC 2 механических уплотнения из карбида кремния

Способ чтения кода изделия

DGN 250/2/G65V A1DM5

① ② ③ (A) (B) (C) ④ ⑤ ⑥ ⑦ ⑧ ⑨

- | | |
|--|--|
| ① Семейство | ⑤ Гидравлическая модель |
| ② Серия | ⑥ Номер версии |
| ③ Мощность (HPx100)/полюсы двигателя | ⑦ Размер двигателя |
| ④ Напорное отверстие
(A) Тип (трубная резьба/фланец)
(B) Диаметр (mm)
(C) Направление
V = вертикальный
H = горизонтальный | ⑧ Кол. фаз двигателя
M = Однофазный
T = Трехфазный |
| | ⑨ Частота напряжения питания
5 = 50Hz
6 = 60Hz |

Установка

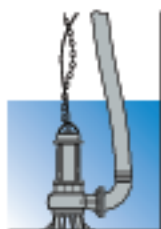

Свободная установка

Электронасос, поддерживаемый основанием, подключен к гибкой напорной трубе при помощи специального соединительного элемента, закрепленного на напорной горловине. Эта установка позволяет легко перемещать электронасос.



Фиксированная установка

Электронасос, поддерживаемый основанием, подключен к жесткой напорной трубе, привинченной к штуцеру, если он резьбовой, или же прикреплен к напорному колену, если он фланцевый. Соединение насоса и трубы может быть резьбовым или фланцевым, в зависимости от исполнения насоса.

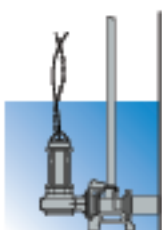

Установка с донным соединительным устройством

Погружная установка, доступна для электронасоса с горизонтальной фланцевой или резьбовой напорной трубой.

Это устройство идеально подходит для фиксированных установок, так как позволяет чрезвычайно легко выполнять периодическую проверку, обслуживание или даже замену электронасоса без опорожнения резервуара.

Можно использовать специальный комплект, позволяющий установку с данной соединительной опорой даже моделей электронасосов с вертикальной напорной трубой.

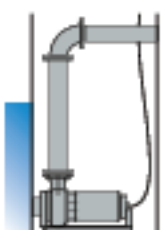
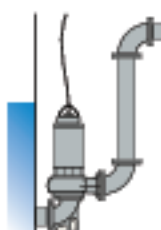

Сухая установка с системой охлаждения

Благодаря рубашке охлаждения, погружной электронасос можно использовать также в сухой камере. В качестве охлаждающей жидкости можно использовать обрабатываемую жидкость, если она не очень густая, не имеет много примесей и взвешенных твердых тел, или жидкость, поступающую из внешнего контура. Электронасос крепится к опорному колену, к которому подключается всасывающая труба, в то время как напорная труба подключена к горловине насоса. Этот тип установки возможен также и при горизонтальном положении насоса.

Погружные электронасосы с многоканальной открытой крыльчаткой

Сферы применения

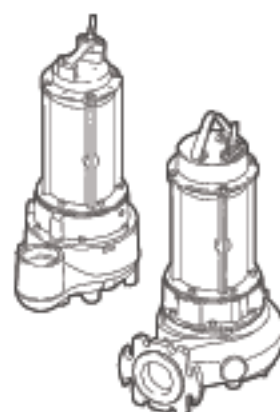
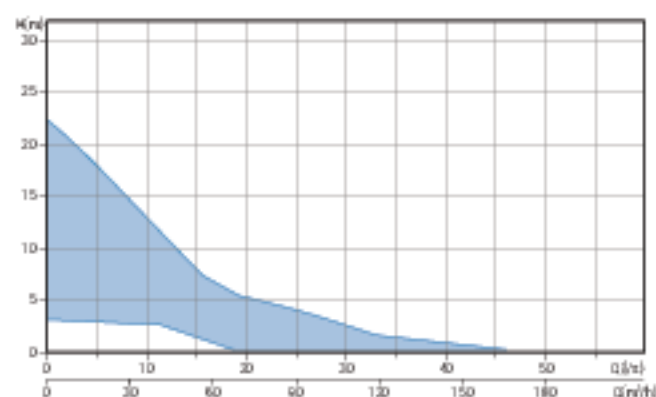

Общие характеристики

Мощность	1.1 + 4.1 kW
Кол. полюсов	2 / 4 / 6
Класс изоляции	H
Коэффициент защиты	IP68
Напор	GAS 2½" Верт. DN65 + DN150 Гор.
Свободный пролет	max 150 mm
Макс. производительность	46.4 l/s
Макс. напор	22.3 m

Двигатель

Экологический сухой двигатель с тепловой защитой.

Кабель

Кабель S1RN8-F 10 m (стандартная версия)

Механические уплотнения

Два механических уплотнения из карбида кремния (2SiC), оба устанавливаемых в камере с маслом

Назначение оборудования

Находит применение при наличии биологических загрязненных жидкостей и канализационных неагрессивных стоков, а также для подъема гражданских стоков. Отлично подходит для использования в очистных сооружениях, канализационных системах, животноводческих фермах, в промышленности и сельском хозяйстве.

Установка



Свободная установка



Фиксированная установка



Установка с донным соединительным устройством

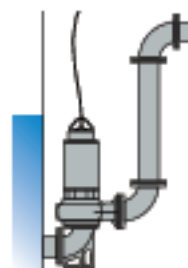
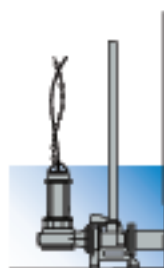

Сухая установка с системой охлаждения

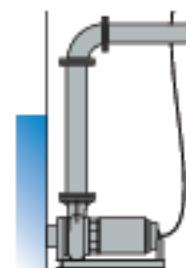

Доступные версии

Электрические варианты	TCD (однофазные модели) T, TS (Трёхфазные модели)
Система охлаждения	N, CC, CCE
Механические уплотнения	2SiC

Ограничения по эксплуатации

Макс. температура эксплуатации	40 °C
РН обработанной жидкости	6 + 14
Вязкость обработанной жидкости	1 mm²/s
Макс. глубина погружения	20 m
Плотность обработанной жидкости	1 Kg/dm³
Макс. акустическое давление	<70dB
Макс. запусков/час	30

Материалы для изготовления

Каркас	Чугун EN-GJL 250
Гидравлическая часть	Чугун EN-GJL 250
Материал крыльчатки	Чугун EN-GJL 250
Крепеж	Нержавеющая сталь - Класс A2-70
Стандартное уплотнение	Резина - NBR
Вал	Нержавеющая сталь - AISI 420
Рубашка охлаждения	Углеродистая сталь - Fe360 + Fe370
Окраска	Эпоксидная, двухкомпонентная, на водной основе (средняя толщина 80 мкм)

Характеристики

	l/s	4	8	12	
	l/min	240	480	720	
	m ² /h	14.4	28.8	43.2	
1 DGN 250/2/G65V A1DM(T)5		11.6	8.4	5.2	2.2
2 DGN 300/2/G65V A1DT5		16.1	11.7	7.4	3.8

Диагоны мощности соответствуют нормативу LUMEN ISO 9906

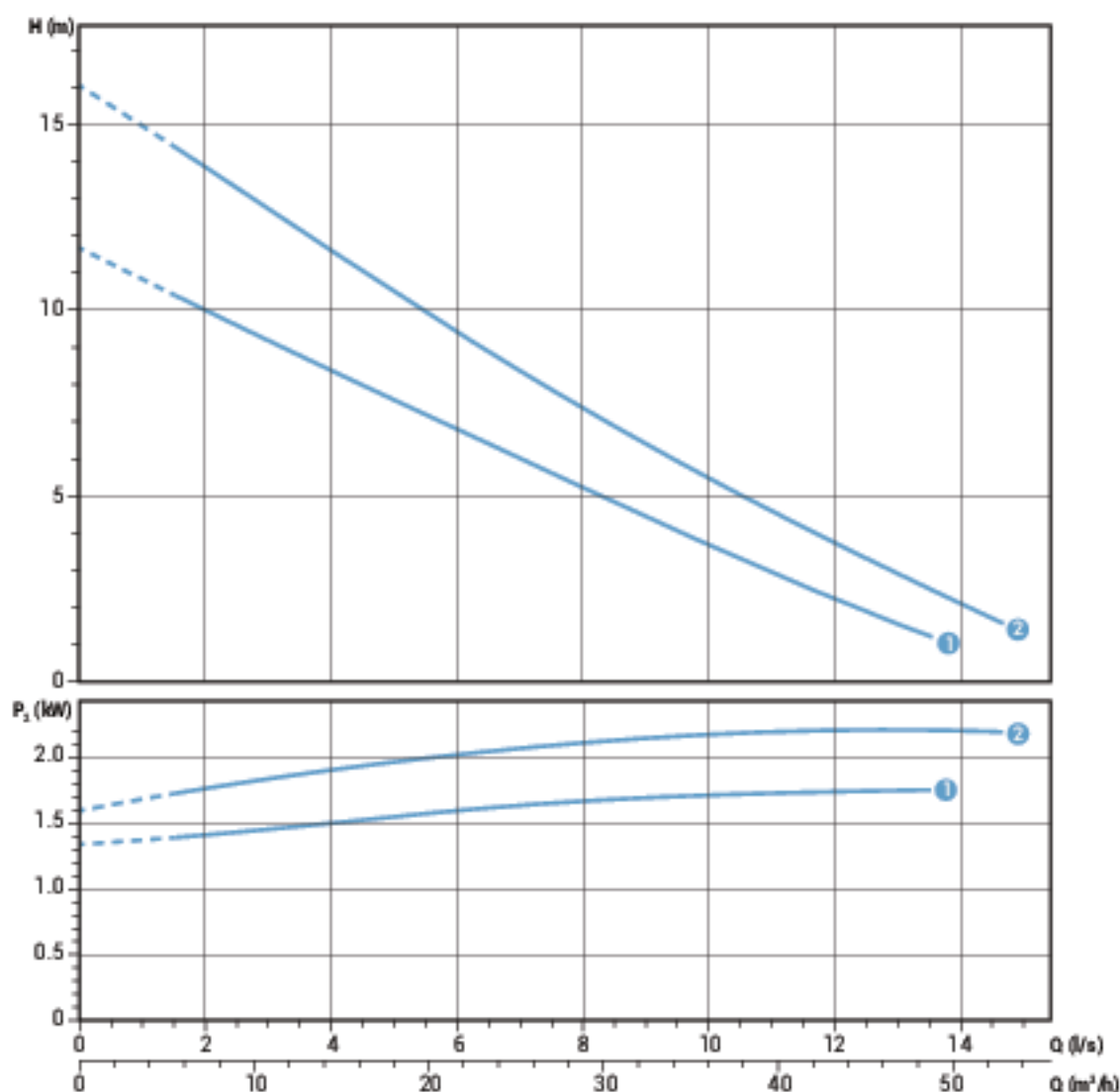

Технические данные

	V	Фазы	P1 (kW)	P2 (kW)	A	Rpm	Start	Кабель	∅	Свободный пролет
1 DGN 250/2/G65V A1DM5	230	1	2.8	1.8	12.5	2900	Dir	4Gx1.5+3x1	G 2 1/2"	65 mm
1 DGN 250/2/G65V A1DT5	400	3	2.5	1.8	4.3	2900	Dir	4Gx1.5+3x1	G 2 1/2"	65 mm
2 DGN 300/2/G65V A1DT5	400	3	2.9	2.2	5.1	2900	Dir	4Gx1.5+3x1	G 2 1/2"	65 mm

DGN 2/65

Характеристики

	Q (l/s)					
	0	4	8	12	16	20
	0	240	480	720	960	1200
	0	14.4	28.8	43.2	57.6	72
1 DGN 250/2/65 A1DM(T)5	14.1	10.2	6.9	4.0		
2 DGN 300/2/65 A1DT5	15.9	12.5	8.6	4.8	1.9	
3 DGN 400/2/65 A1FT5	17.5	14.2	10.2	6.4	2.8	
4 DGN 550/2/65 A1FT5	22.3	19.0	15.0	10.9	7.1	4.0

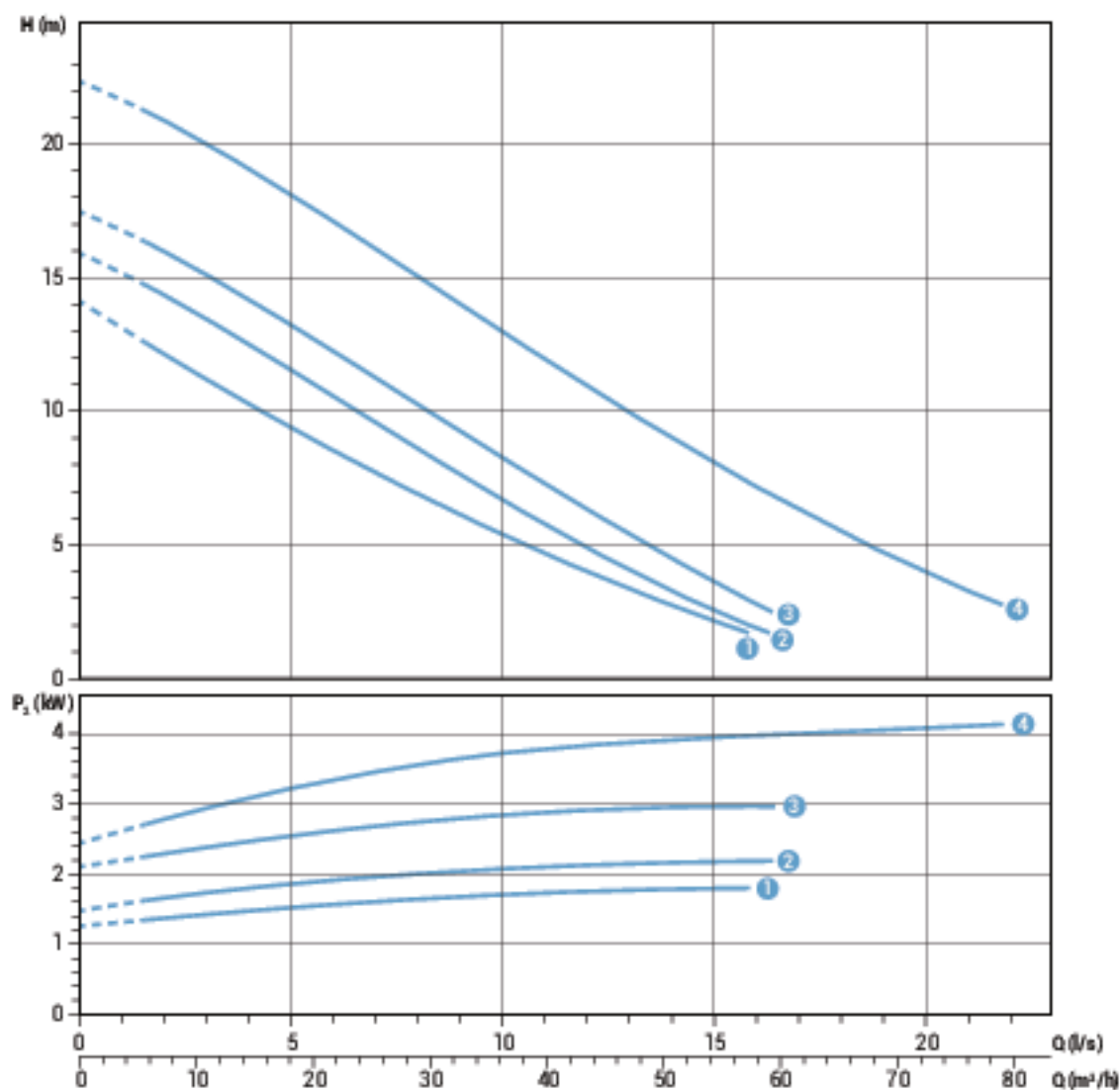

Технические данные

	V	Фазы	P1 (kW)	P2 (kW)	A	Rpm	Start	Кабель	Ø	Свободный просвет
1 DGN 250/2/65 A1DM5	230	1	2.8	1.8	12.5	2900	Dir	4Gx1.5+3x1	DN65	65 mm
1 DGN 250/2/65 A1DT5	400	3	2.5	1.8	4.3	2900	Dir	4Gx1.5+3x1	DN65	65 mm
2 DGN 300/2/65 A1DT5	400	3	2.9	2.2	5.1	2900	Dir	4Gx1.5+3x1	DN65	65 mm
3 DGN 400/2/65 A1FT5	400	3	4.0	3	6.7	2900	Dir	4Gx1.5+3x1	DN65	65 mm
4 DGN 550/2/65 A1FT5	400	3	5.0	4.1	8.7	2900	Dir	4Gx1.5+3x1	DN65	65 mm

Двигатели мощностью соответствуют нормативу IUM/EN ISO 9906

Характеристики

	Q (l/s)					
	0	4	8	12	16	20
	0	240	480	720	960	1200
	Q (m ³ /h)					
	0	14.4	28.8	43.2	57.6	72
① DGN 250/2/80 A1DM(T)5	8.0	6.4	4.9	3.5	2.3	
② DGN 300/2/80 A1DT5	10.8	8.7	6.8	5.0	3.4	2.0
③ DGN 400/2/80 A1FT5	14.8	11.6	8.5	6.0	3.9	
④ DGN 550/2/80 A1FT5	18.9	16.0	13.0	9.9	7.3	5.3

Диапазоны мощностей соответствуют нормативу UNI EN ISO 9906

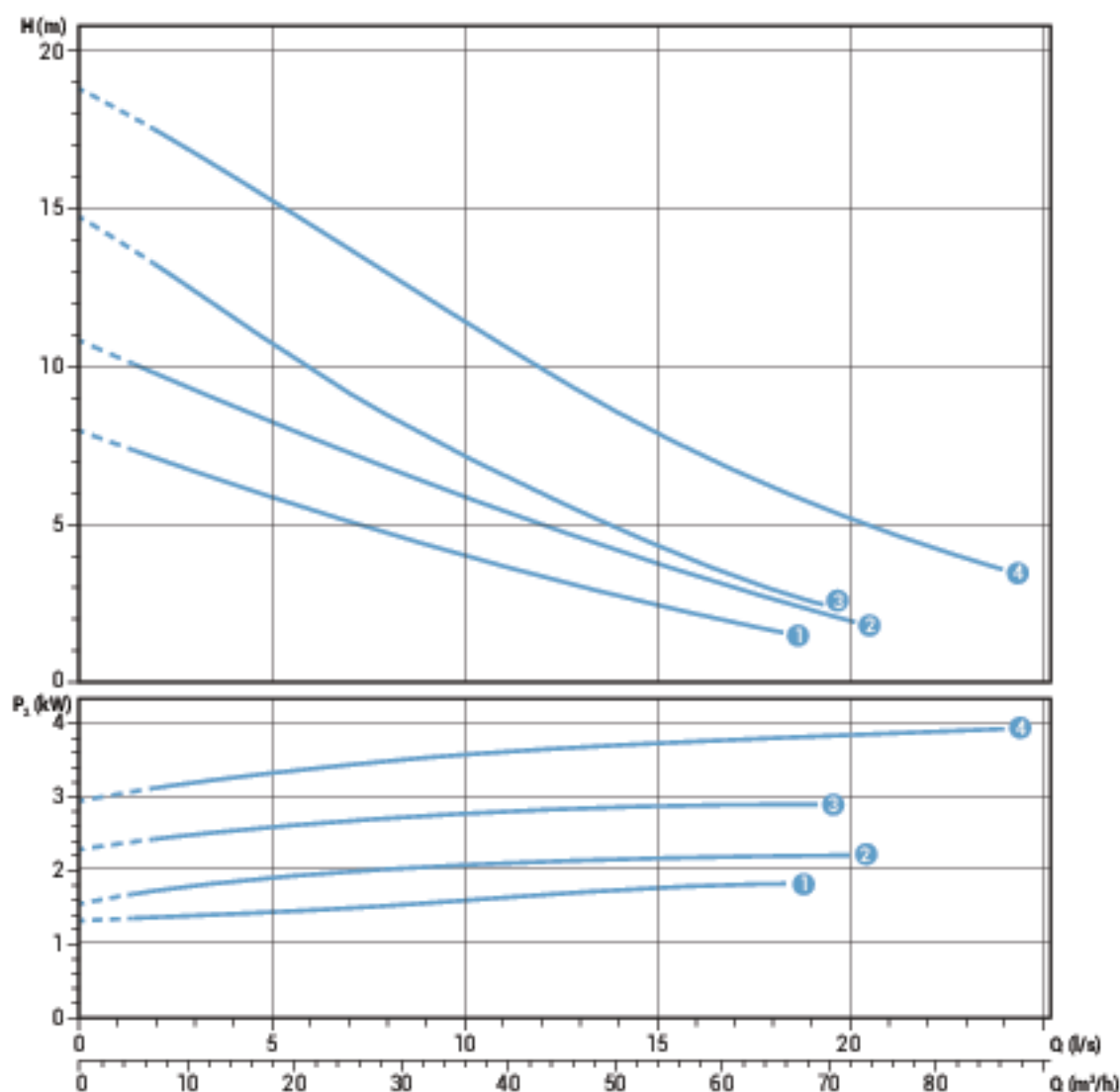

Технические данные

	V	Фазы	P1 (kW)	P2 (kW)	A	Rpm	Start	Кабель	∅	Свободный просвет
① DGN 250/2/80 A1DM5	230	1	2.8	1.8	12.5	2900	Dir	4Gx1.5+3x1	DN80	80 mm
① DGN 250/2/80 A1DT5	400	3	2.5	1.8	4.3	2900	Dir	4Gx1.5+3x1	DN80	80 mm
② DGN 300/2/80 A1DT5	400	3	2.9	2.2	5.1	2900	Dir	4Gx1.5+3x1	DN80	80 mm
③ DGN 400/2/80 A1FT5	400	3	4.0	3	6.7	2900	Dir	4Gx1.5+3x1	DN80	80 mm
④ DGN 550/2/80 A1FT5	400	3	5.0	4.1	8.7	2900	Dir	4Gx1.5+3x1	DN80	80 mm

DGN 4/65

Характеристики

	Q (l/s)						
	0	4	8	12	16	20	24
	0	240	480	720	960	1200	1440
	0	14.4	28.8	43.2	57.6	72	86.4
① DGN 200/4/65 A1DT5	10.5	9.4	7.5	5.0	2.1		
② DGN 300/4/65 A1FT5	12.7	11.6	10.1	7.9	5.3	2.0	0.7
③ DGN 400/4/65 A1FT5	11.8	10.5	9.2	7.9	6.3	4.2	0.6

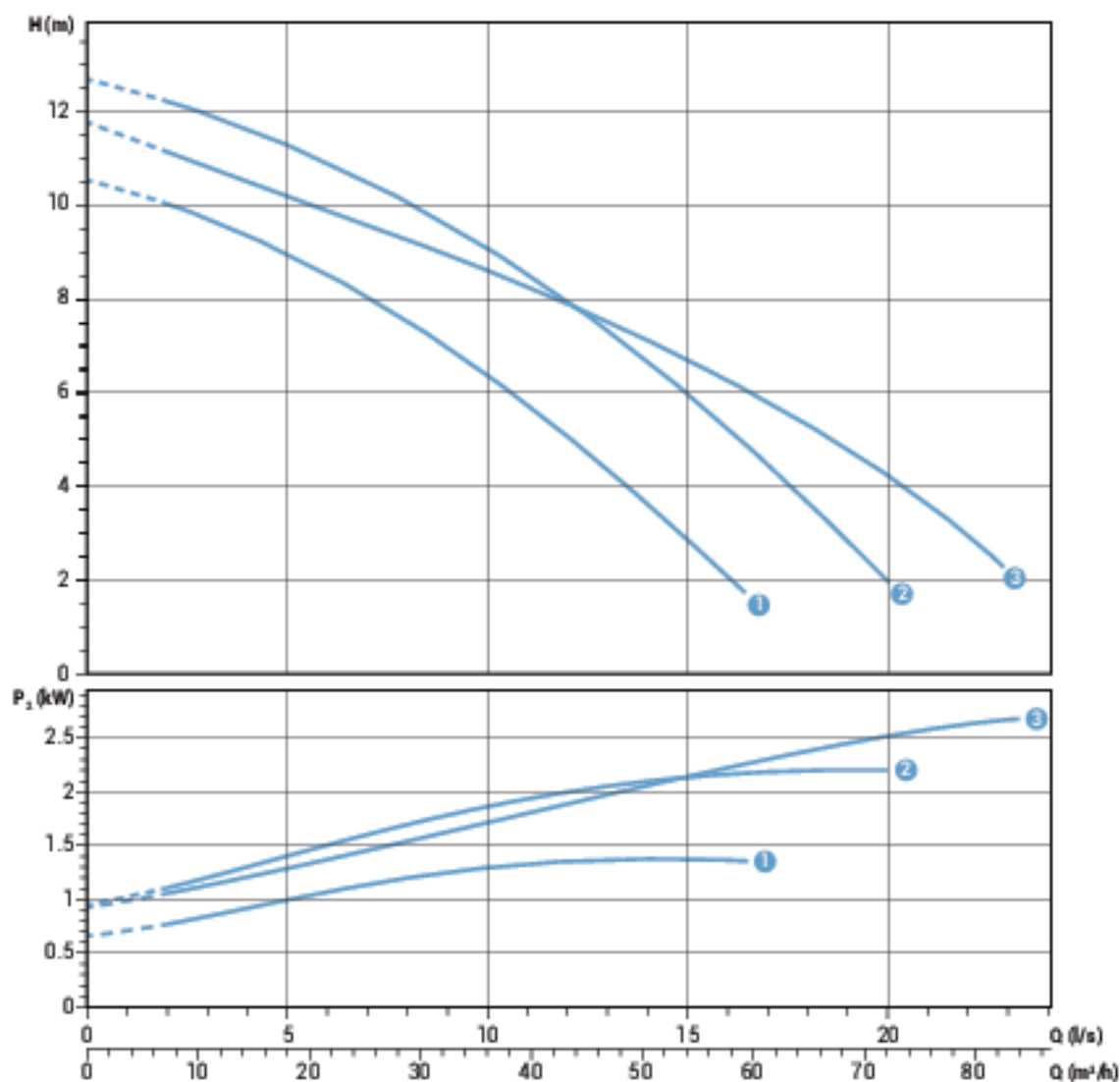

Технические данные

	V	Фазы	P1 (kW)	P2 (kW)	A	Rpm	Start	Кабель	∅	Свободный пролет
① DGN 200/4/65 A1DT5	400	3	2.0	1.5	4.1	1450	Dir	4Gx1.5+3x1	DN65	65 mm
② DGN 300/4/65 A1FT5	400	3	2.9	2.2	5.8	1450	Dir	4Gx1.5+3x1	DN65	65 mm
③ DGN 400/4/65 A1FT5	400	3	3.4	3	6.7	1450	Dir	4Gx1.5+3x1	DN65	65 mm

Двигатели мощностью соответствуют нормативу ILM/EN ISO 9906

Характеристики

	Q (m³/h)							
	0	4	8	12	16	20	24	28
	0	240	480	720	960	1200	1440	1680
	0	14.4	28.8	43.2	57.6	72	86.4	100.8
① DGN 200/4/80 A1DT5	10.1	8.9	7.4	5.5	3.5			
② DGN 300/4/80 A1FT5	11.9	10.8	9.5	8.0	6.2	4.3	2.2	
③ DGN 400/4/80 A1FT5	11.0	10.0	8.9	7.7	6.4	5.1	3.8	2.4

Диапазоны мощностей соответствуют нормативу UNI EN ISO 9906

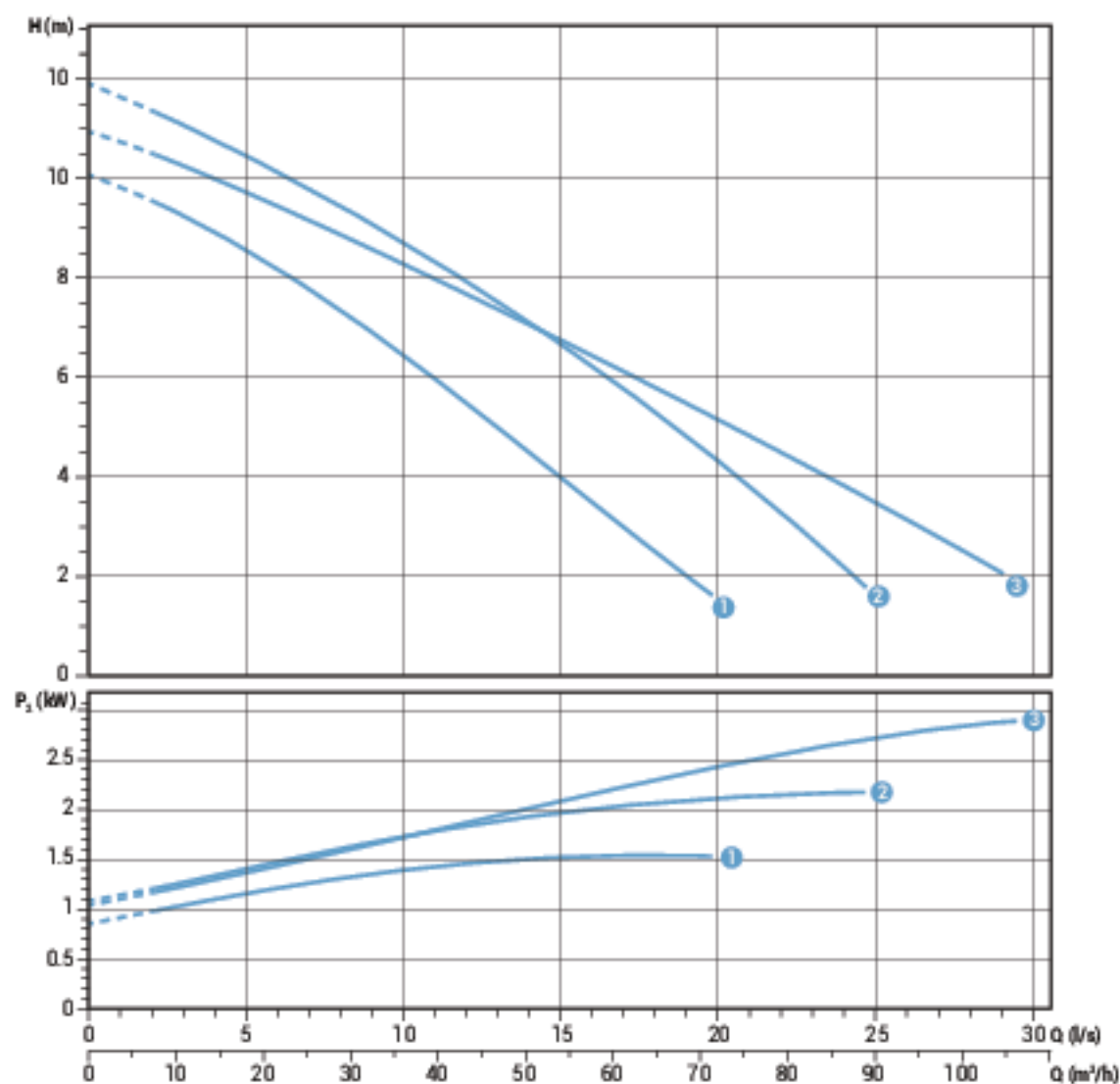

Технические данные

	V	Фазы	P1 (kW)	P2 (kW)	A	Rpm	Start	Кабель	∅	Свободный просвет
① DGN 200/4/80 A1DT5	400	3	2.0	1.5	4.1	1450	Dir	4Gx1.5+3x1	DN80	80 mm
② DGN 300/4/80 A1FT5	400	3	2.9	2.2	5.8	1450	Dir	4Gx1.5+3x1	DN80	80 mm
③ DGN 400/4/80 A1FT5	400	3	3.7	3	7.3	1450	Dir	4Gx1.5+3x1	DN80	80 mm

DGN 4/100

Характеристики

	Q (l/s)								
	0	4	8	12	16	20	24	28	32
	0	240	480	720	960	1200	1440	1680	1920
	Q (m³/h)								
	0	14.4	28.8	43.2	57.6	72	86.4	100.8	115.2
① DGN 200/4/100 A1DT5	8.6	7.1	5.8	4.5	3.3	2.2	1.2		
② DGN 300/4/100 A1FT5	10.5	9.4	8.2	6.9	5.6	4.3	3.1	2.1	
③ DGN 400/4/100 A1FT5	9.7	9.1	8.3	7.3	6.4	5.4	4.4	3.3	2.1

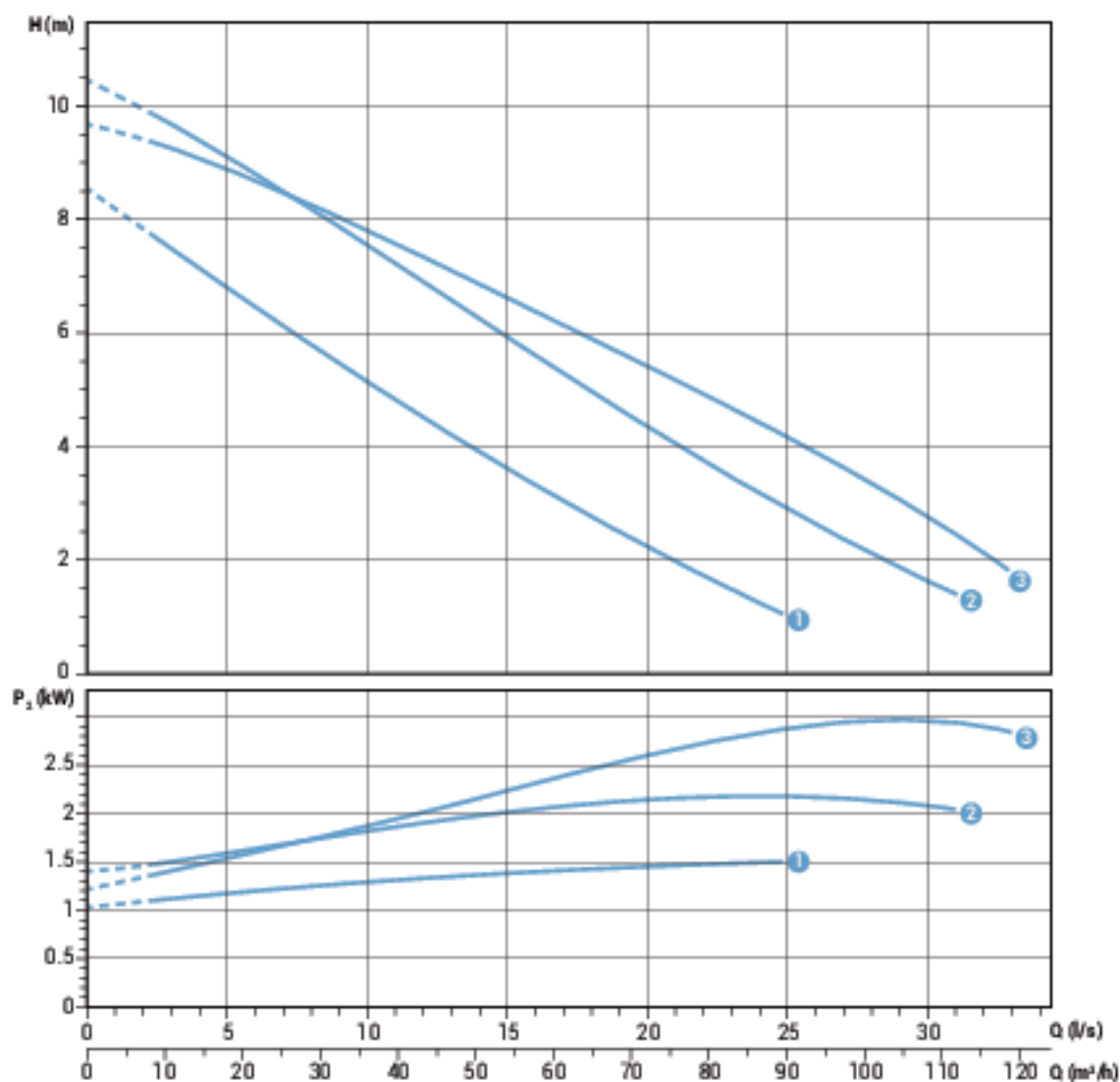

Технические данные

	V	Фазы	P1 (kW)	P2 (kW)	A	Rpm	Start	Кабель	∅	Свободный пролет
① DGN 200/4/100 A1DT5	400	3	2.0	1.5	4.1	1450	Dir	4Gx1.5+3x1	DN100	100 mm
② DGN 300/4/100 A1FT5	400	3	2.9	2.2	5.8	1450	Dir	4Gx1.5+3x1	DN100	100 mm
③ DGN 400/4/100 A1FT5	400	3	3.7	3	6.7	1450	Dir	4Gx1.5+3x1	DN100	100 mm

Диаграммы мощности соответствуют нормативу UNI EN ISO 9906

Характеристики

l/s	0	4	8	12	16
l/min	0	240	480	720	960
m ³ /h	0	14.4	28.8	43.2	57.6

① DGN 150/6/65 A1DT5	5.7	4.9	3.8	2.6	1.2
----------------------	-----	-----	-----	-----	-----

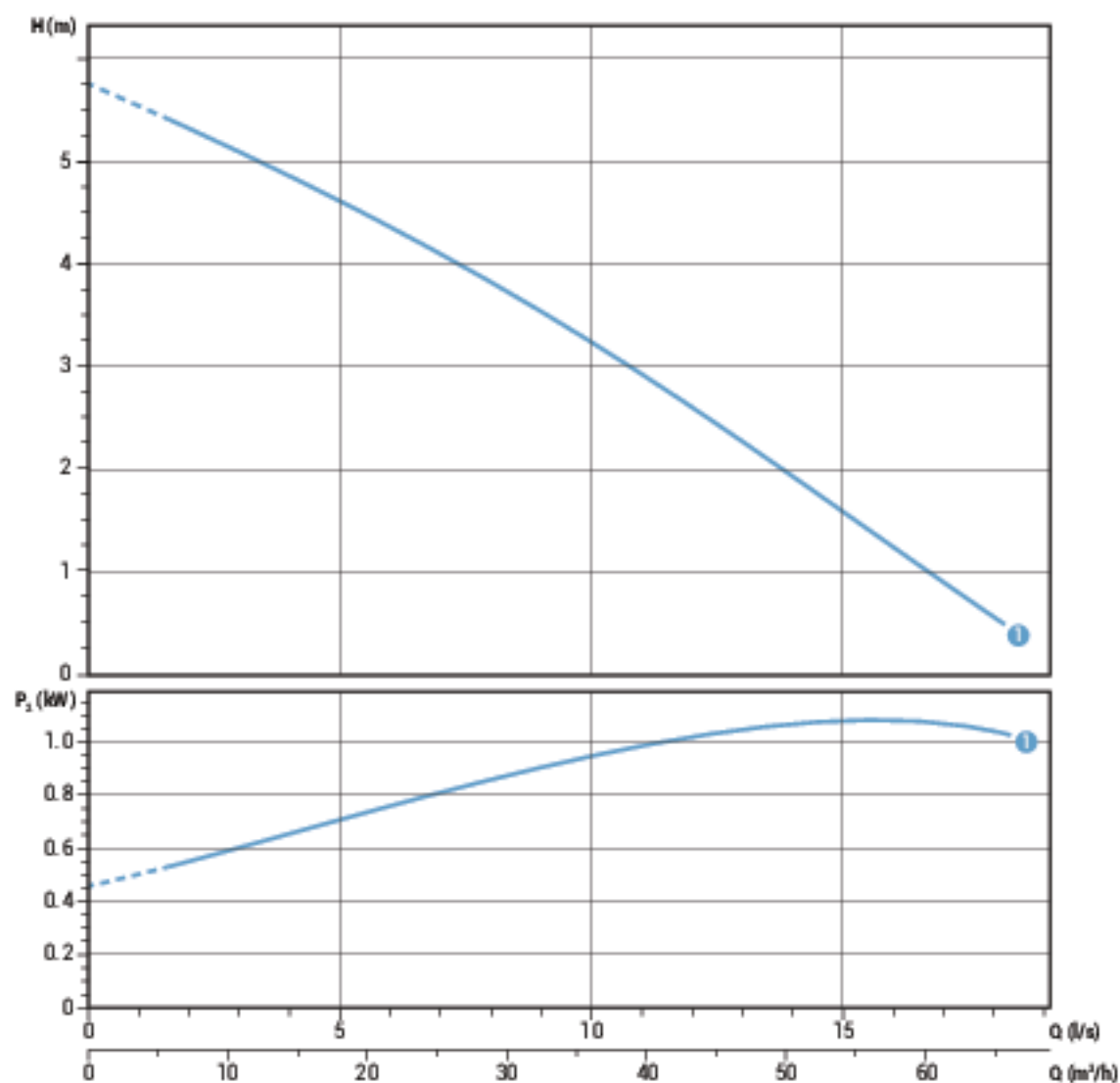

Технические данные

	V	Фазы	P1 (kW)	P2 (kW)	A	Rpm	Start	Кабель	Ø	Свободный просвет
① DGN 150/6/65 A1DT5	400	3	1.6	1.1	3.7	960	Dir	4Gx1.5+3x1	DN65	65 mm

DGN 6/80

Характеристики

	l/s	0	4	8	12	16	20	24
	l/min	0	240	480	720	960	1200	1440
	m ³ /h	0	14.4	28.8	43.2	57.6	72	86.4
① DGN 150/6/80 A1DT5		4.9	4.6	3.9	3.1	2.3	1.5	0.6

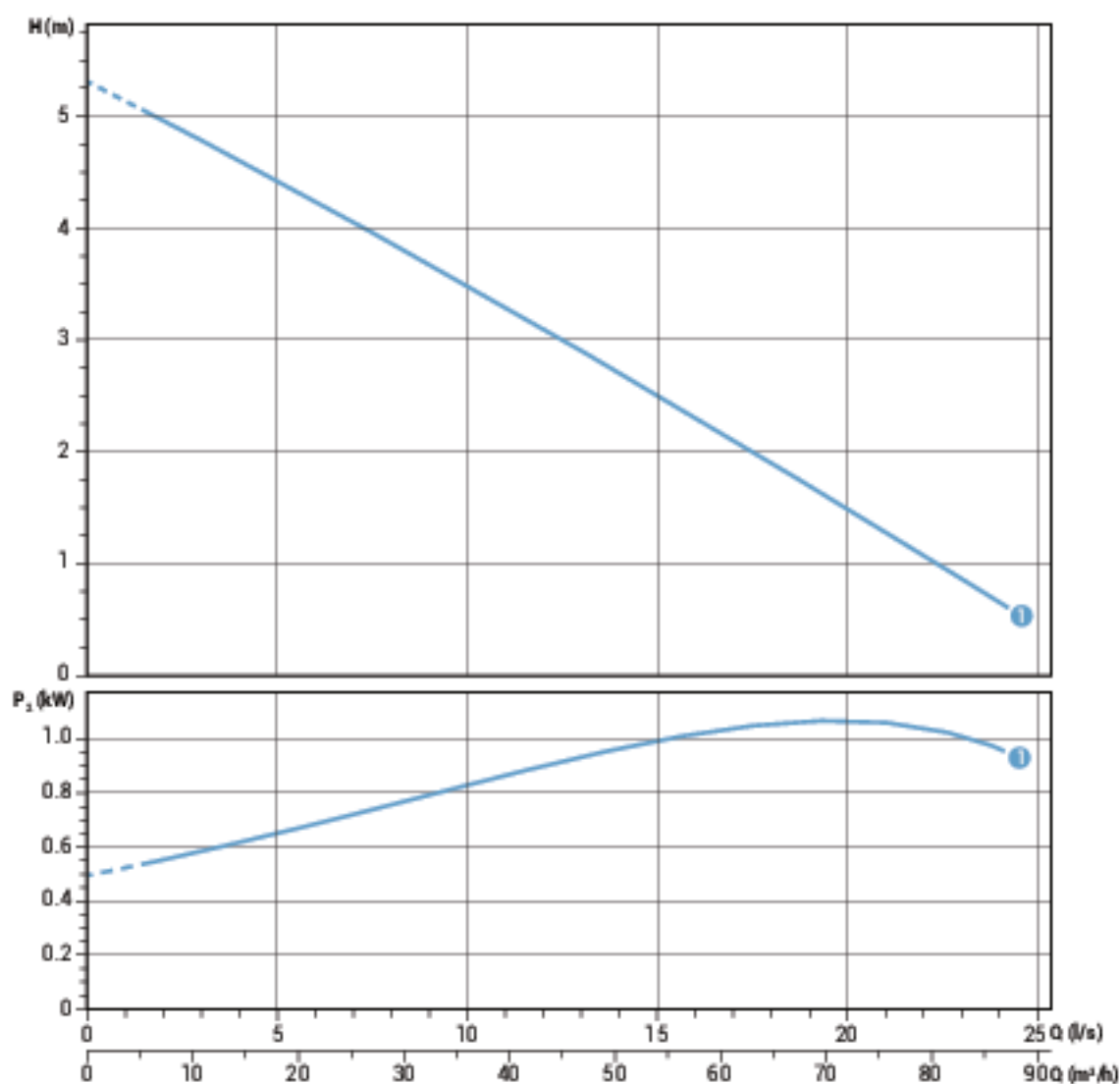

Технические данные

	V	Фазы	P1 (kW)	P2 (kW)	A	Rpm	Start	Кабель	∅	Свободный просвет
① DGN 150/6/80 A1DT5	400	3	1.6	1.1	3.7	960	Dir	4Gx1.5+3x1	DN80	80 mm

Двигатели мощностью соответствуют нормативу UNI EN ISO 9906

Характеристики

	Q							
	0	4	8	12	16	20	24	28
l/s	0	4	8	12	16	20	24	28
l/min	0	240	480	720	960	1200	1440	1680
m ³ /h	0	14.4	28.8	43.2	57.6	72	86.4	100.8
① DGN 150/6/100 A1DT5	4.5	4.0	3.4	2.8	2.1	1.4	0.7	
② DGN 250/6/100 A1FT5	6.3	5.7	5.0	4.2	3.4	2.6	1.7	0.8

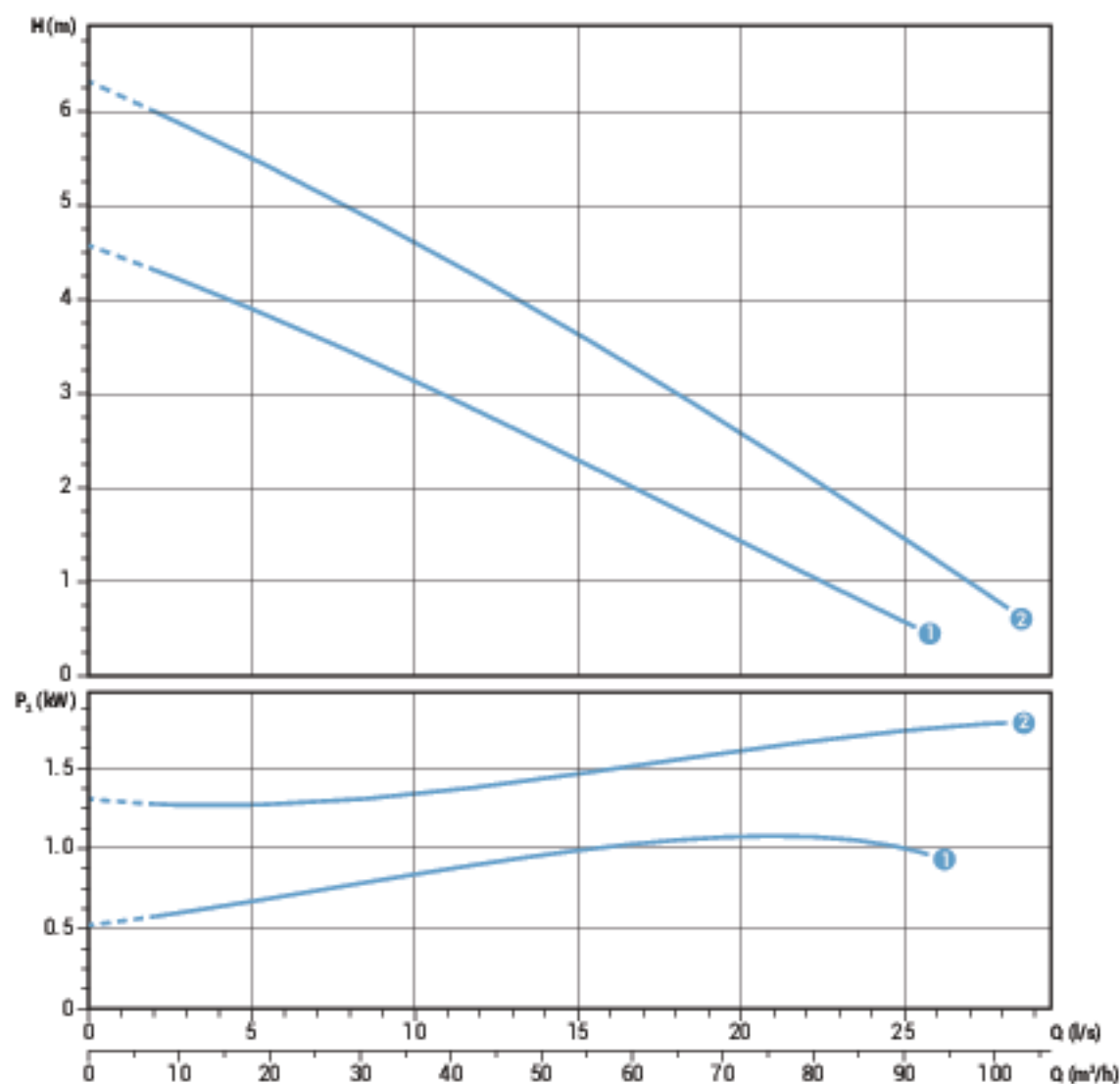

Технические данные

	V	Фазы	P1 (kW)	P2 (kW)	A	Rpm	Start	Кабель	∅	Свободный просвет
① DGN 150/6/100 A1DT5	400	3	1.6	1.1	3.7	960	Dir	4Gx1.5+3x1	DN100	100 mm
② DGN 250/6/100 A1FT5	400	3	2.6	1.8	5.7	960	Dir	4Gx1.5+3x1	DN100	100 mm

DGN 6/150

Характеристики

	l/s	0	4	8	12	16	20	24	28	32	36	40
	l/min	0	240	480	720	960	1200	1440	1680	1920	2160	2400
	m ³ /h	0	14.4	28.8	43.2	57.6	72	86.4	100.8	115.2	129.6	144
① DGN 250/6/150 A1FT5		3.3	3.1	2.9	2.7	2.5	2.2	2.0	1.7	1.5	1.2	0.9

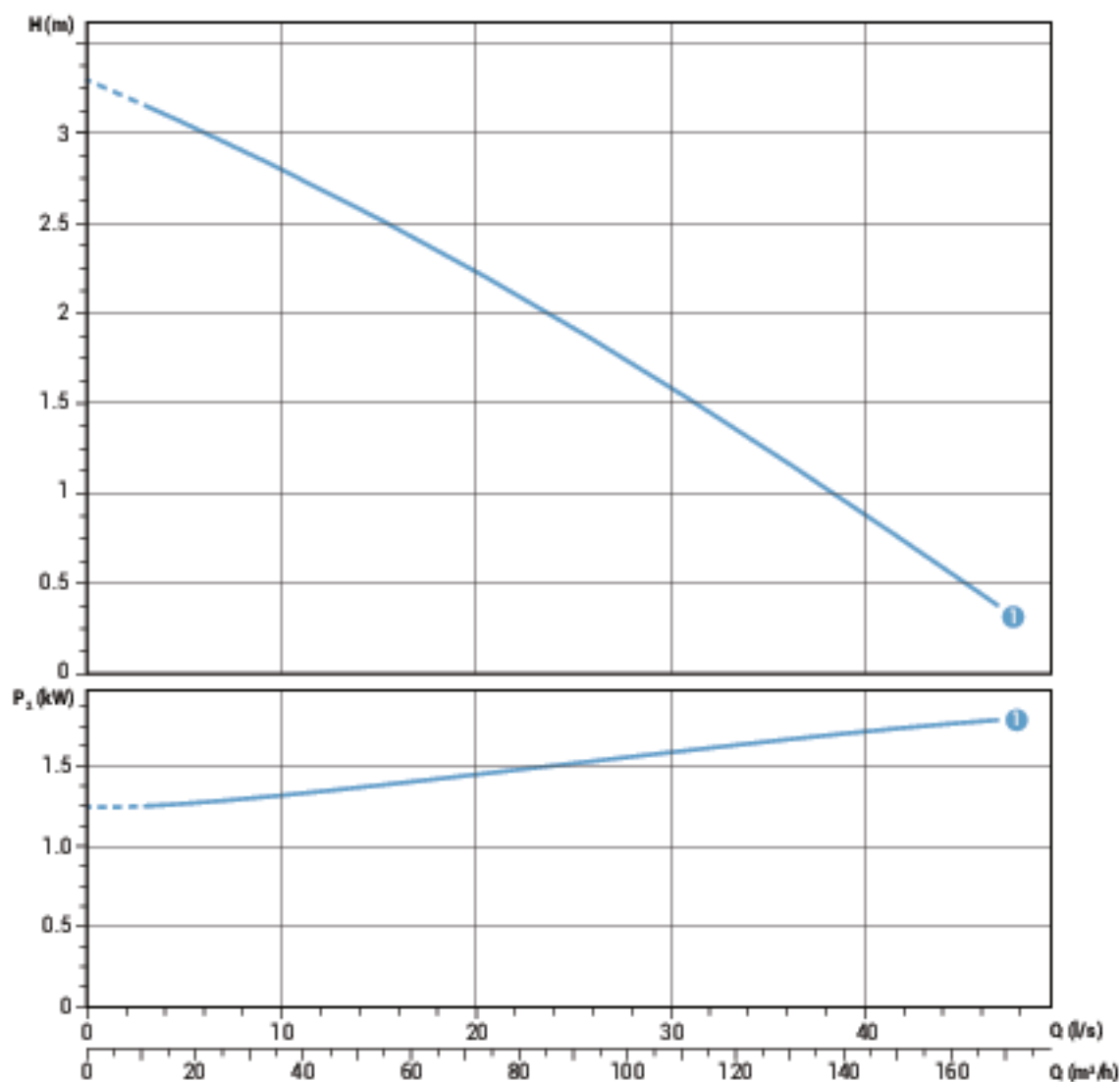

Технические данные

	V	Фазы	P1 (kW)	P2 (kW)	A	Rpm	Start	Кабель	∅	Свободный пролет
① DGN 250/6/150 A1FT5	400	3	2.6	1.8	5.7	960	Dir	4Gx1.5+3x1	DN150	150 mm

Двигатели мощностью соответствуют нормативу IPI/EN ISO 9906

Габаритные размеры и вес

Модели с вертикальным напором

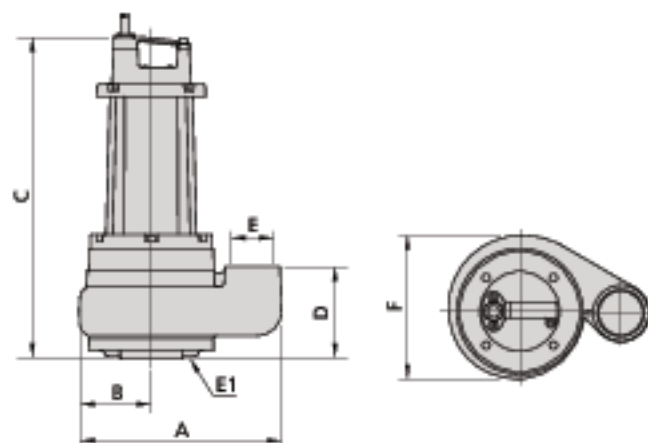

Модели с горизонтальным напором

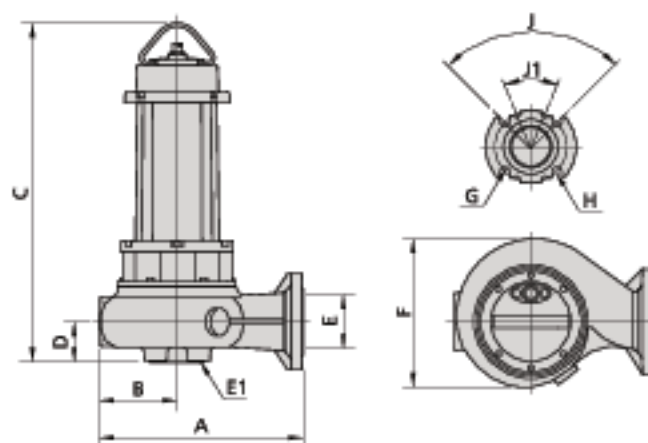

	A	B	C	D	E	E1 (+)	F	G	H	J	J1	
DGN 250/2/G65V A1DM(T)5	310	110	560	135	G 2½"	65	220	-	-	-	-	49
DGN 300/2/G65V A1DT5	310	110	560	135	G 2½"	65	220	-	-	-	-	51

Размеры мм

	A	B	C	D	E	E1 (+)	F	G	H	J	J1	
DGN 250/2/65 A1DM(T)5	300	120	560	60	65	65	220	18	145	90°	-	51
DGN 300/2/65 A1DT5	320	130	590	80	65	65	250	18	145	90°	-	53
DGN 400/2/65 A1FT5	320	130	720	80	65	65	250	18	145	90°	-	74
DGN 550/2/65 A1FT5	320	130	720	80	65	65	250	18	145	90°	-	78
DGN 250/2/80 A1DM(T)5	310	120	585	80	80	80	230	18	160	90°	45°	53
DGN 300/2/80 A1DT5	315	125	585	80	80	80	245	18	160	90°	45°	55
DGN 400/2/80 A1FT5	315	125	725	80	80	80	245	18	160	90°	45°	75
DGN 550/2/80 A1FT5	315	125	725	80	80	80	245	18	160	90°	45°	79
DGN 200/4/65 A1DT5	390	155	595	70	65	65	305	18	145	90°	-	63
DGN 300/4/65 A1FT5	390	155	700	70	65	65	305	18	145	90°	-	78
DGN 400/4/65 A1FT5	390	155	700	70	65	65	305	18	145	90°	-	82
DGN 200/4/80 A1DT5	385	155	610	80	80	80	300	18	160	90°	45°	64
DGN 300/4/80 A1FT5	385	155	720	80	80	80	300	18	160	90°	45°	79
DGN 400/4/80 A1FT5	385	155	720	80	80	80	300	18	160	90°	45°	83
DGN 200/4/100 A1DT5	410	160	635	90	100	100	305	18	180	45°	-	66
DGN 300/4/100 A1FT5	410	160	740	90	100	100	305	18	180	45°	-	81
DGN 400/4/100 A1FT5	410	160	740	90	100	100	305	18	180	45°	-	85
DGN 150/6/65 A1DT5	390	155	595	70	65	65	305	18	145	90°	-	61
DGN 150/6/80 A1DT5	385	155	610	80	80	80	300	18	160	90°	45°	62
DGN 150/6/100 A1DT5	410	160	635	90	100	100	305	18	180	45°	-	66
DGN 250/6/100 A1FT5	495	190	770	90	100	100	375	18	180	45°	-	111
DGN 250/6/150 A1FT5	550	215	825	120	150	150	400	24	240	45°	-	114

Размеры мм

Размеры упаковки



	X	Y	Z
DGN 250/2/065V A1DM(T)5	555	725	415
DGN 300/2/065V A1DT5	555	725	415
DGN 250/2/65 A1DM(T)5	555	725	415
DGN 300/2/65 A1DT5	555	725	415
DGN 400/2/65 A1FT5	515	915	555
DGN 550/2/65 A1FT5	515	915	555
DGN 250/2/80 A1DM(T)5	445	725	415
DGN 300/2/80 A1DT5	445	725	415
DGN 400/2/80 A1FT5	515	915	555
DGN 550/2/80 A1FT5	515	915	555
DGN 200/4/65 A1DT5	445	725	415
DGN 300/4/65 A1FT5	515	915	555
DGN 400/4/65 A1FT5	515	915	555
DGN 200/4/80 A1DT5	445	725	415
DGN 300/4/80 A1FT5	515	915	555
DGN 400/4/80 A1FT5	515	915	555
DGN 200/4/100 A1DT5	445	725	415
DGN 300/4/100 A1FT5	515	915	555
DGN 400/4/100 A1FT5	515	915	555
DGN 150/6/65 A1DT5	515	915	555
DGN 150/6/80 A1DT5	515	915	555
DGN 150/6/100 A1DT5	515	915	555
DGN 250/6/100 A1FT5	515	915	555
DGN 250/6/150 A1FT5	515	915	555

Размеры мм

Погружные электронасосы с многоканальной открытой крыльчаткой

Сферы применения

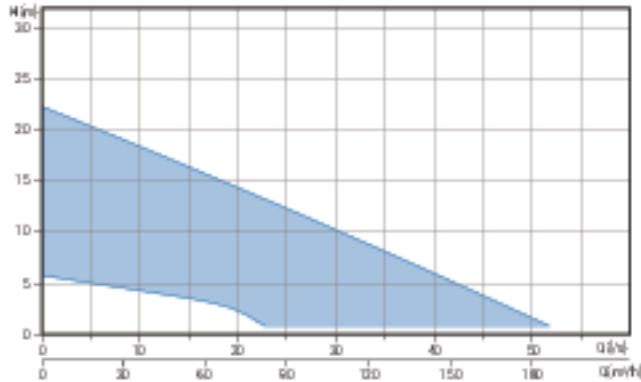

Общие характеристики

Мощность	1.1 + 4.1 kW
Кол. полюсов	2 / 4 / 6
Класс изоляции	H
Коэффициент защиты	IP68
Напор	DN65 + DN150 Гор.
Свободный пролет	40 + 100 mm
Макс. производительность	47.1 l/s
Макс. напор	23.2 m

Двигатель

Экологический сухой двигатель с тепловой защитой.

Кабель

Кабель STRN8-F 10 m (стандартная версия)

Механические уплотнения

Два механических уплотнения из карбида кремния (2SiC), оба устанавливаемых в камере с маслом

Назначение оборудования

Разработан в основном для профессионального и промышленного использования, такого как очистка вод канализационные системы и животноводческие фермы. Особенно пригоден для обработки жидкостей, содержащих твердые взвешенные тела, активный шлам с низкой или средней плотностью.

Установка



Свободная установка



Фиксированная установка

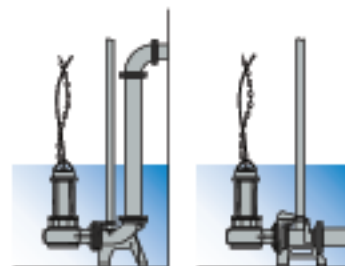

Установка с донным соединительным устройством

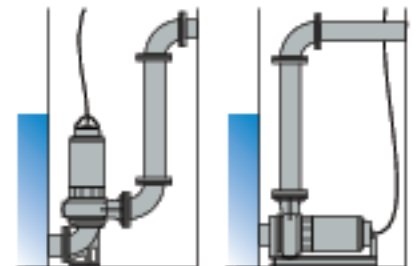

Сухая установка с системой охлаждения

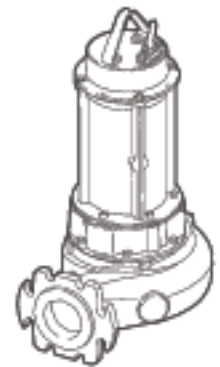

Доступные версии

Электрические варианты	TCD (однофазные модели) T, TS (Трехфазные модели)
Система охлаждения	N, CC, CCE
Механические уплотнения	2SiC

Ограничения по эксплуатации

Макс. температура эксплуатации	40 °C
РН обработанной жидкости	6 + 14
Вязкость обработанной жидкости	1 mm²/s
Макс. глубина погружения	20 m
Плотность обработанной жидкости	1 Kg/dm³
Макс. акустическое давление	<70 dB
Макс. запусков/час	30

Материалы для изготовления

Каркас	Чугун EN-GJL 250
Гидравлическая часть	Чугун EN-GJL 250
Материал крыльчатки	Чугун EN-GJL 250
Крепек	Нержавеющая сталь - Класс A2-70
Стандартное уплотнение	Резина - NBR
Вал	Нержавеющая сталь - AISI 420
Рубашка охлаждения	Углеродистая сталь - Fe360 + Fe370
Окраска	Эпоксидная, двухкомпонентная, на водной основе (средняя толщина 80 мкм)

DRN 2/65

Характеристики

	Q (l/s)									
	0	4	8	12	16	20	24	28	32	
	0	240	480	720	960	1200	1440	1680	1920	
	0	14.4	28.8	43.2	57.6	72	86.4	100.8	115.2	
1 DRN 250/2/65 A1DM(T)5	16.4	14.5	11.9	9.1	6.2	3.1				
2 DRN 300/2/65 A1DT5	19.5	17.8	15.4	12.8	9.9	6.9	3.7			
3 DRN 400/2/65 A1FT5	17.5	15.3	13.0	10.5	8.0	5.5	3.0			
4 DRN 550/2/65 A1FT5	21.9	20.1	18.0	15.9	13.6	11.2	8.6	5.9	3.1	

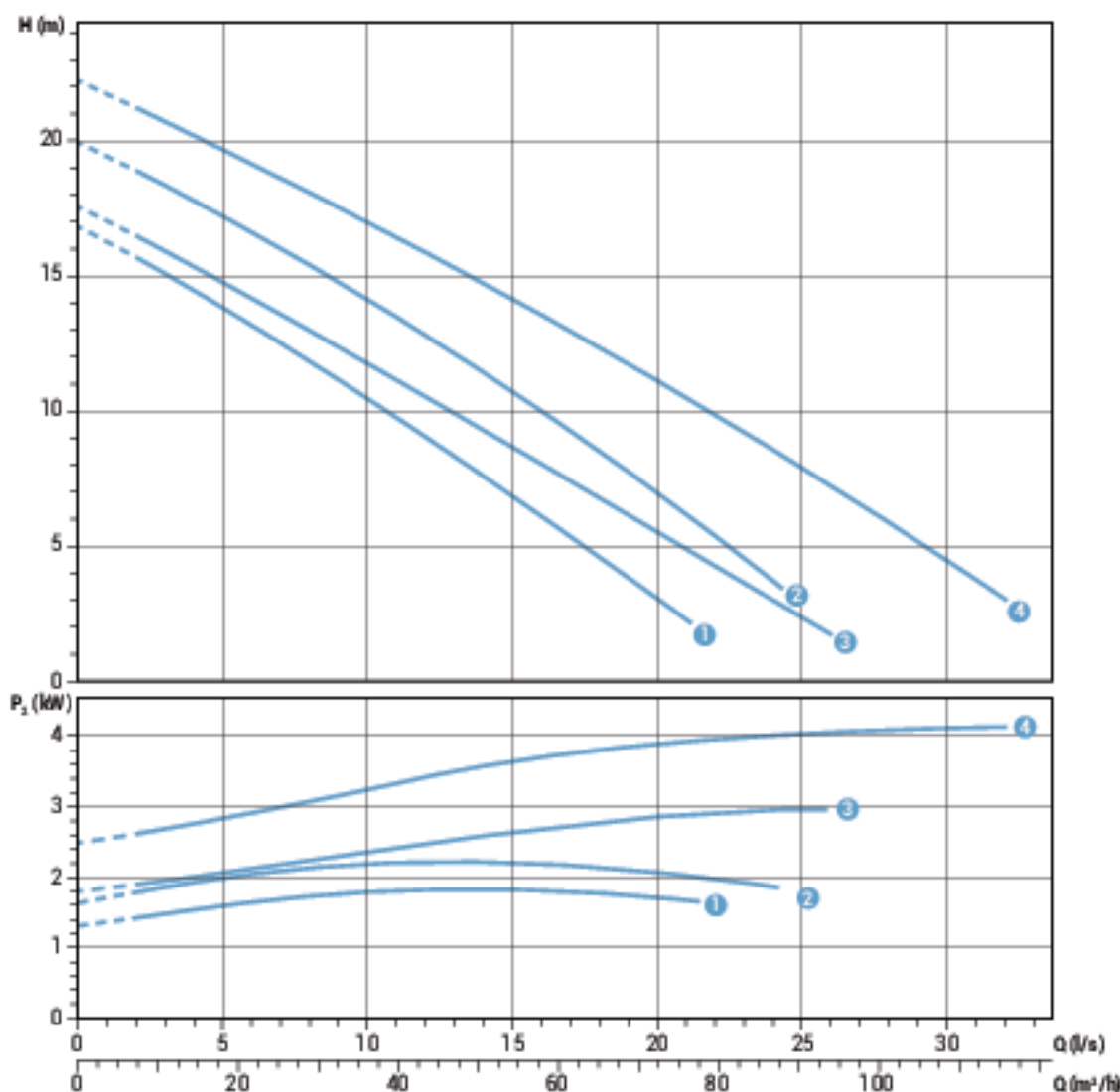

Технические данные

	V	Фазы	P1 (кВт)	P2 (кВт)	A	Rpm	Start	Кабель	Ø	Свободный просвет
1 DRN 250/2/65 A1DM5	230	1	2.8	1.8	12.5	2900	Dir	4Gx1.5+3x1	DN65	40 mm
1 DRN 250/2/65 A1DT5	400	3	2.5	1.8	4.3	2900	Dir	4Gx1.5+3x1	DN65	40 mm
2 DRN 300/2/65 A1DT5	400	3	2.9	2.2	5.1	2900	Dir	4Gx1.5+3x1	DN65	40 mm
3 DRN 400/2/65 A1FT5	400	3	4.0	3	6.7	2900	Dir	4Gx1.5+3x1	DN65	50 mm
4 DRN 550/2/65 A1FT5	400	3	5.0	4.1	8.7	2900	Dir	4Gx1.5+3x1	DN65	50 mm

Диаграммы мощности соответствуют нормативу UNI EN ISO 9906

Характеристики

	l/s	0	4	8	12	16	20	24	28	32
	l/min	0	240	480	720	960	1200	1440	1680	1920
	m ³ /h	0	14.4	28.8	43.2	57.6	72	86.4	100.8	115.2
① DRN 250/2/80 A1DM(T)5		17.0	15.1	12.2	9.3	6.4	3.3			
② DRN 300/2/80 A1DT5		20.1	17.3	14.4	11.5	8.5	5.3	2.1		
③ DRN 400/2/80 A1FT5		17.6	15.4	13.0	10.8	8.6	6.4	4.1		
④ DRN 550/2/80 A1FT5		22.7	20.7	18.4	16.3	14.1	11.8	9.4	6.7	3.9

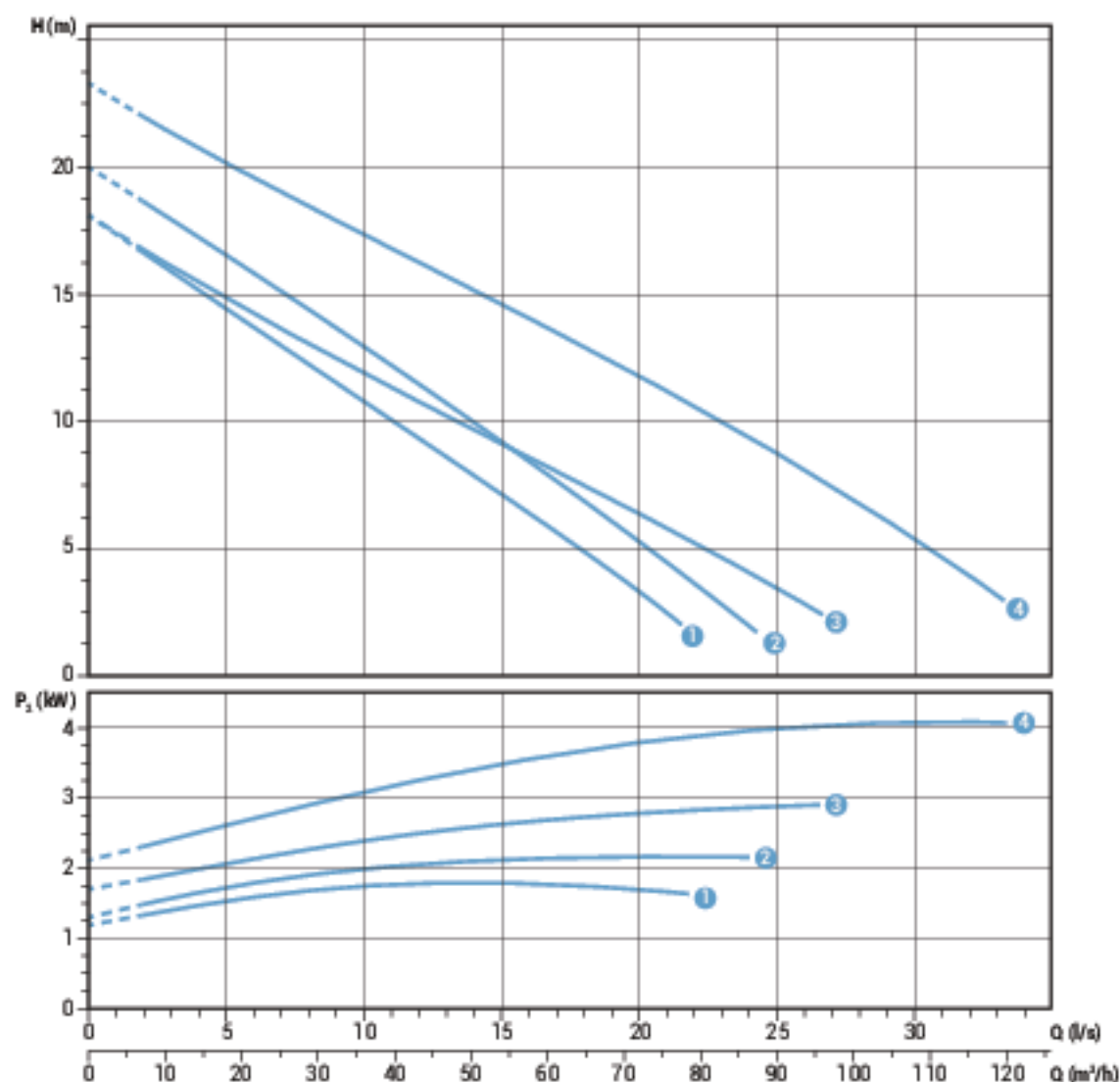

Технические данные

	V	Фазы	P1 (кВт)	P2 (кВт)	A	Rpm	Start	Кабель	Ø	Свободный просвет
① DRN 250/2/80 A1DM5	230	1	2.8	1.8	12.5	2900	Dir	4Gx1.5+3x1	DN80	40 mm
① DRN 250/2/80 A1DT5	400	3	2.5	1.8	4.3	2900	Dir	4Gx1.5+3x1	DN80	40 mm
② DRN 300/2/80 A1DT5	400	3	2.9	2.2	5.1	2900	Dir	4Gx1.5+3x1	DN80	40 mm
③ DRN 400/2/80 A1FT5	400	3	4.0	3.0	6.7	2900	Dir	4Gx1.5+3x1	DN80	45 mm
④ DRN 550/2/80 A1FT5	400	3	5.0	4.1	8.7	2900	Dir	4Gx1.5+3x1	DN80	45 mm

DRN 2/100

Характеристики

	Q (l/s)											
	0	4	8	12	16	20	24	28	32	36	40	44
	0	240	480	720	960	1200	1440	1680	1920	2160	2400	2640
	Q (m ³ /h)											
	0	14.4	28.8	43.2	57.6	72	86.4	100.8	115.2	129.6	144	158.4
① DRN 400/2/100 A1FT5	15.6	13.7	11.8	10.0	8.4	6.9	5.6	4.4	3.2			
② DRN 550/2/100 A1FT5	20.8	19.0	17.1	15.3	13.6	11.9	10.3	8.8	7.3	5.9	4.5	3.1

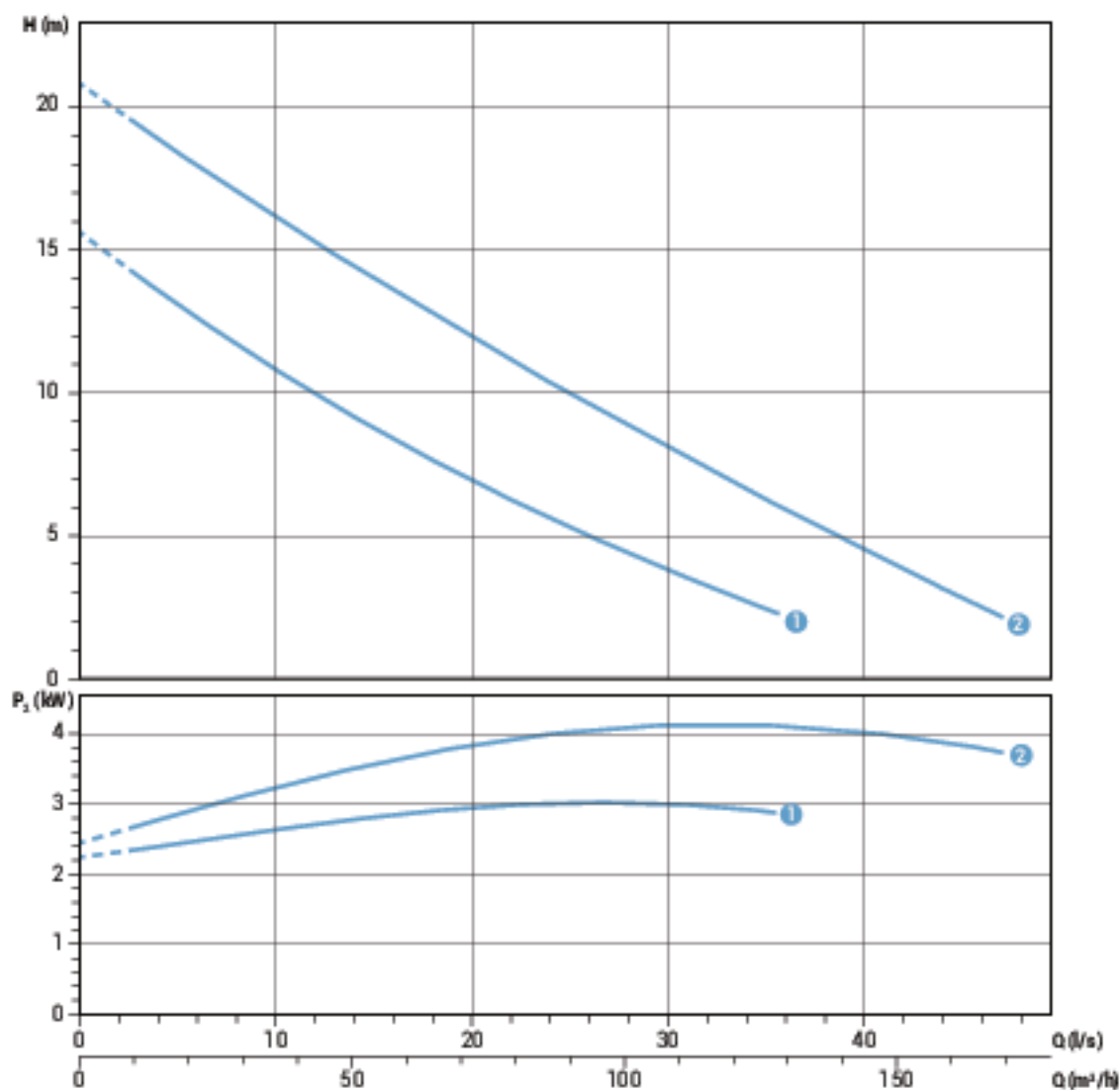

Технические данные

	V	Фазы	P1 (kW)	P2 (kW)	A	Rpm	Start	Кабель	∅	Свободный просвет
① DRN 400/2/100 A1FT5	400	3	4.0	3.0	6.7	2900	Dir	4Gx1.5+3x1	DN100	50 mm
② DRN 550/2/100 A1FT5	400	3	5.0	4.1	8.7	2900	Dir	4Gx1.5+3x1	DN100	50 mm

Диапазоны мощности соответствуют нормативу UNI EN ISO 9906

Характеристики

	Q (l/s)									
	0	4	8	12	16	20	24	28	32	36
	l/min	240	480	720	960	1200	1440	1680	1920	2160
	Q (m ³ /h)									
	0	14.4	28.8	43.2	57.6	72	86.4	100.8	115.2	129.6
① DRN 200/4/80 A1DT5	8.9	8.2	7.2	6.2	5.1	4.0	2.9			
② DRN 300/4/80 A1FT5	10.1	9.5	8.7	7.9	7.0	6.1	5.2	4.2	3.2	
③ DRN 400/4/80 A1FT5	11.5	10.9	10.2	9.4	8.6	7.7	6.8	5.8	4.8	3.8

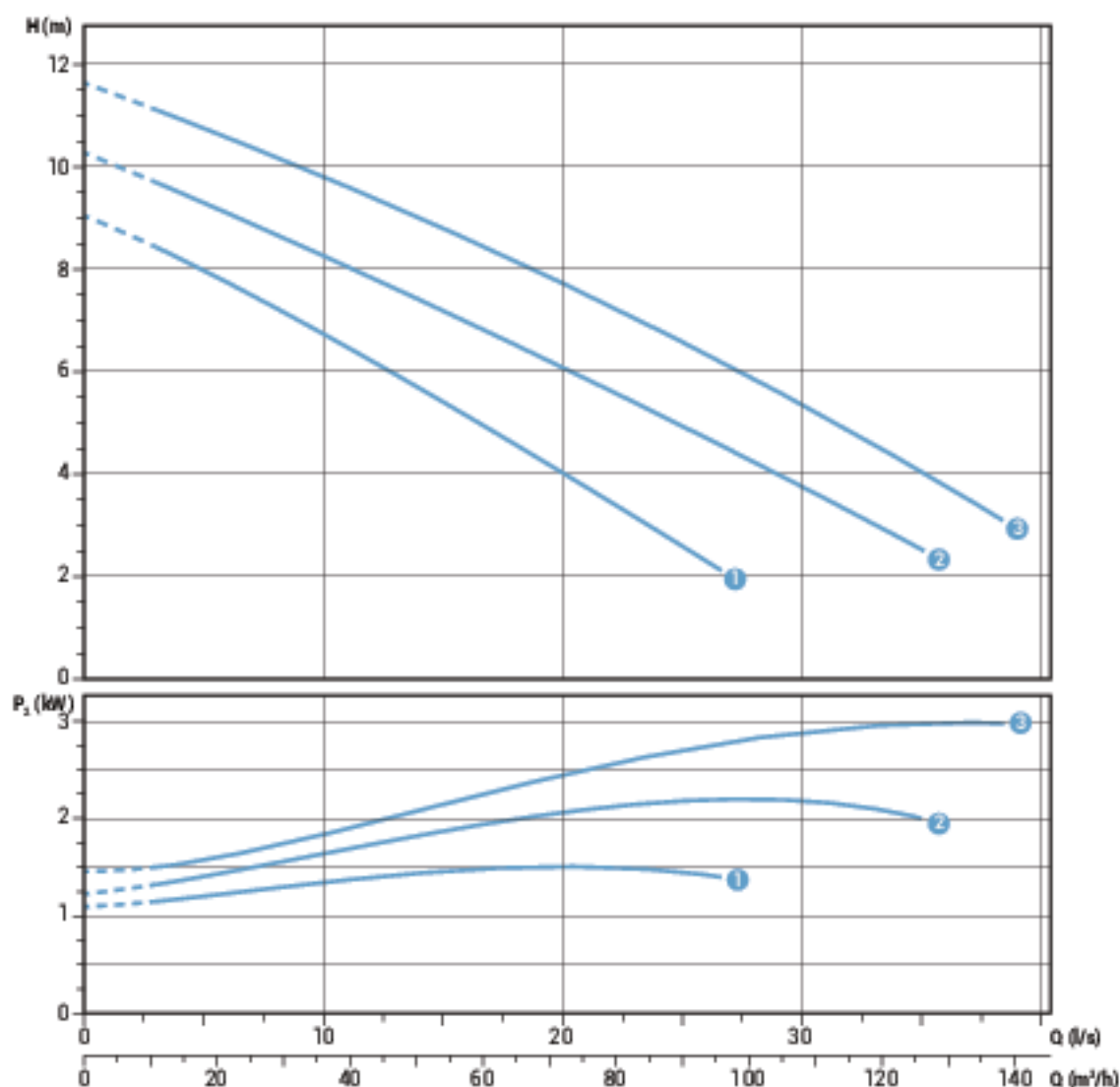

Технические данные

	V	Фазы	P1 (kW)	P2 (kW)	A	Rpm	Start	Кабель	Ø	Свободный просвет
① DRN 200/4/80 A1DT5	400	3	2.0	1.5	4.1	1450	Dir	4Gx1.5+3x1	DN80	80 mm
② DRN 300/4/80 A1FT5	400	3	2.9	2.2	5.8	1450	Dir	4Gx1.5+3x1	DN80	80 mm
③ DRN 400/4/80 A1FT5	400	3	3.7	3.0	7.3	1450	Dir	4Gx1.5+3x1	DN80	80 mm

DRN 4/100

Характеристики

	Q (l/s)									
	0	4	8	12	16	20	24	28	32	36
	l/min	240	480	720	960	1200	1440	1680	1920	2160
	Q (m³/h)									
	0	14.4	28.8	43.2	57.6	72	86.4	100.8	115.2	129.6
① DRN 200/4/100 A1DT5	8.9	8.1	7.0	6.0	5.0	3.9	2.9			
② DRN 300/4/100 A1FT5	9.9	9.3	8.5	7.6	6.8	5.9	5.1	4.2	3.3	
③ DRN 400/4/100 A1FT5	11.2	10.9	10.1	9.2	8.3	7.4	6.5	5.5	4.5	3.5

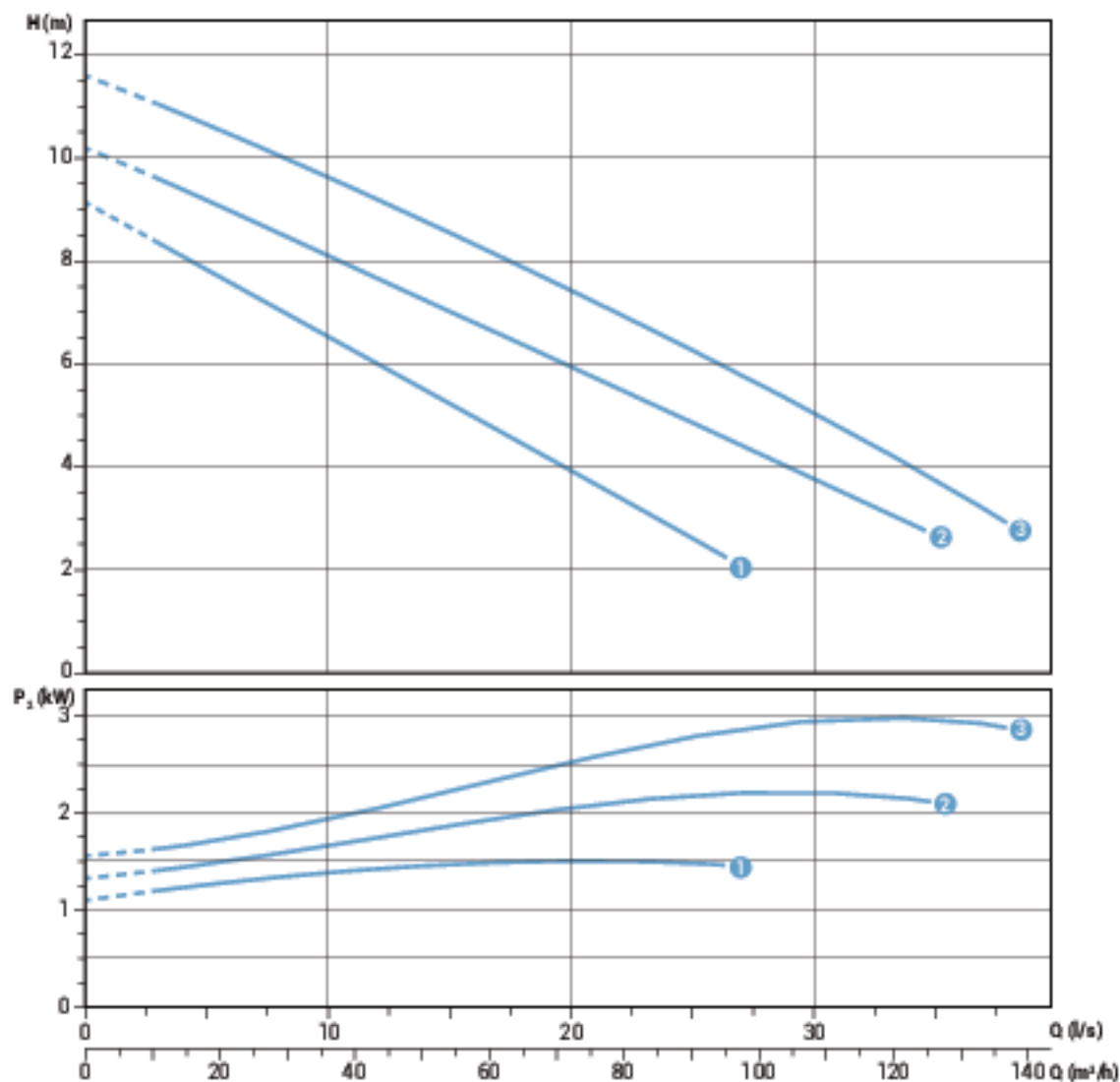

Технические данные

	V	Фазы	P1 (кВт)	P2 (кВт)	A	Rpm	Start	Кабель	Ø	Свободный пролет
① DRN 200/4/100 A1DT5	400	3	2.0	1.5	4.1	1450	Dir	4Gx1.5+3x1	DN100	80 mm
② DRN 300/4/100 A1FT5	400	3	2.9	2.2	5.8	1450	Dir	4Gx1.5+3x1	DN100	80 mm
③ DRN 400/4/100 A1FT5	400	3	3.7	3.0	7.3	1450	Dir	4Gx1.5+3x1	DN100	80 mm

Диапазоны мощности соответствуют нормативу UNI EN ISO 9906

Характеристики

	l/s	4	8	12	16	20	24
l/min	0	240	480	720	960	1200	1440
m ³ /h	0	14.4	28.8	43.2	57.6	72	86.4
① DRN 150/6/80 A1DT5	5.8	5.2	4.6	4.0	3.3	2.6	1.7

Диапазоны мощности соответствуют нормативу UNI EN ISO 9906

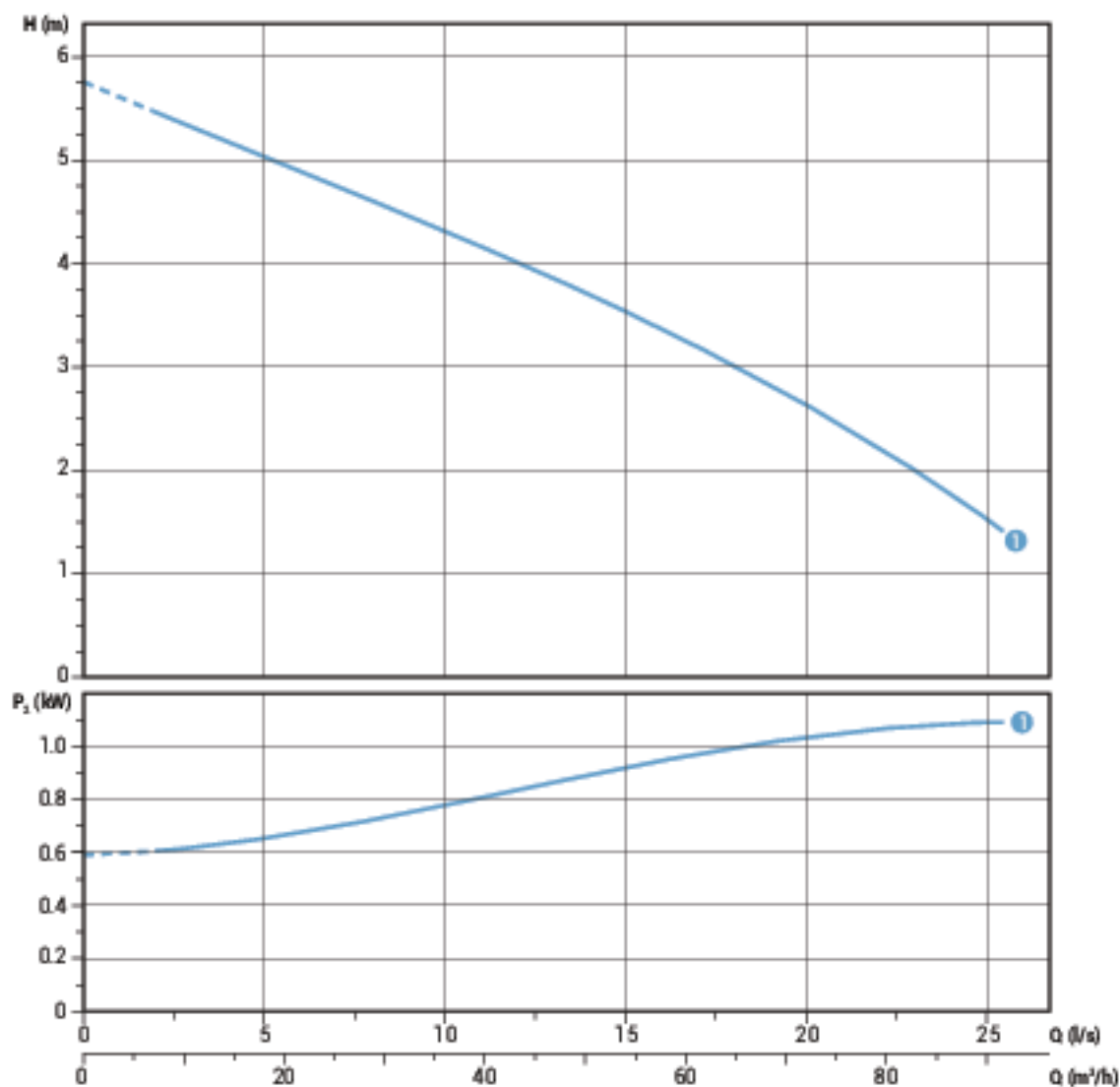

Технические данные

	V	Фазы	P1 (кВт)	P2 (кВт)	A	Rpm	Start	Кабель	∅	Свободный просвет
① DRN 150/6/80 A1DT5	400	3	1.6	1.1	3.7	960	Dir	4Gx1.5+3x1	DN80	80 mm

DRN 6/100

Характеристики

	Q (l/s)											
	0	4	8	12	16	20	24	28	32	36	40	44
	l/min	240	480	720	960	1200	1440	1680	1920	2160	2400	2640
	Q (m³/h)											
	0	14.4	28.8	43.2	57.6	72	86.4	100.8	115.2	129.6	144	158.4
① DRN 150/6/100 A1DT5	5.3	5.2	4.6	4.1	3.4	2.8	2.0	1.0				
② DRN 250/6/100 A1FT5	6.4	6.1	5.8	5.5	5.1	4.7	4.2	3.7	3.1	2.6	2.0	1.4

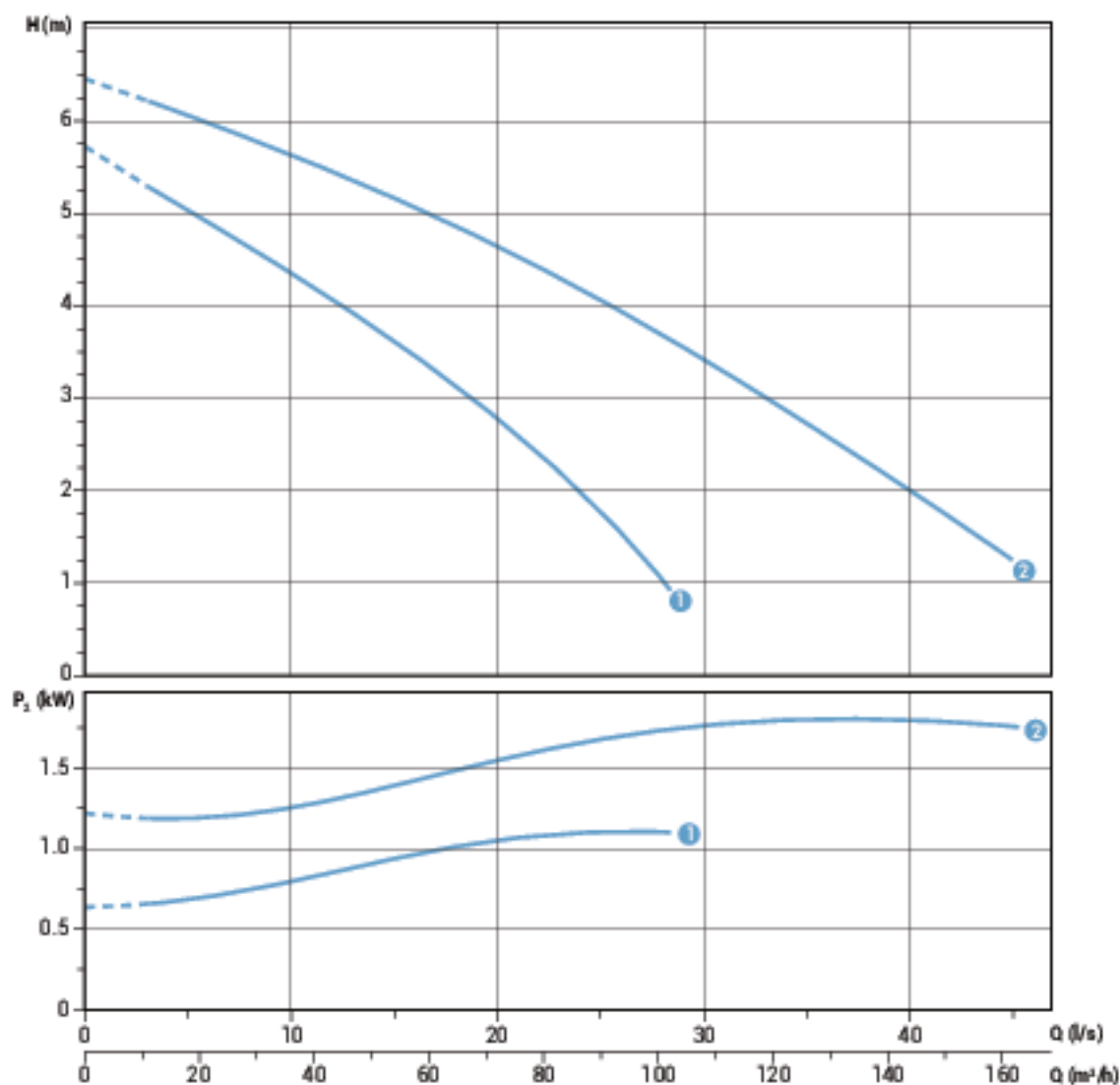

Технические данные

	V	Фазы	P1 (kW)	P2 (kW)	A	Rpm	Start	Кабель	∅	Свободный пролет
① DRN 150/6/100 A1DT5	400	3	1.6	1.1	3.7	960	Dir	4Gx1.5+3x1	DN100	80 mm
② DRN 250/6/100 A1FT5	400	3	2.6	1.8	5.7	960	Dir	4Gx1.5+3x1	DN100	100 mm

Дуговая машина соответствует нормативу UNI EN ISO 9906

Характеристики

	l/s	0	4	8	12	16	20	24	28	32	36	40
	l/min	0	240	480	720	960	1200	1440	1680	1920	2160	2400
	m ³ /h	0	14.4	28.8	43.2	57.6	72	86.4	100.8	115.2	129.6	144
① DRN 250/6/150 A1DT5		6.1	5.7	5.4	5.1	4.7	4.3	3.9	3.4	2.9	2.4	1.7

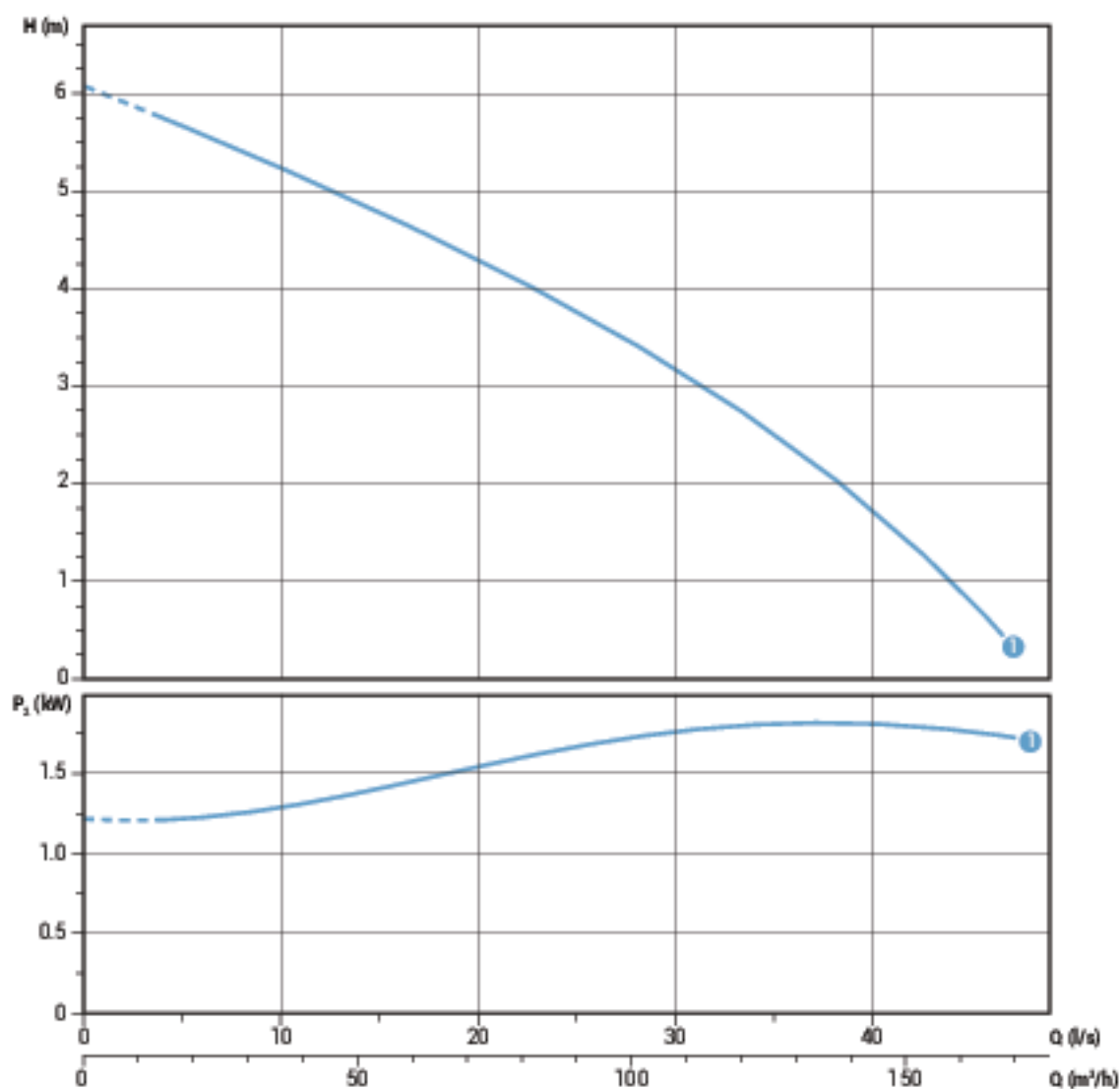



Технические данные

	V	Фазы	P1 (kW)	P2 (kW)	A	Rpm	Start	Кабель	∅	Свободный просвет
① DRN 250/6/150 A1FT5	400	3	2.6	1.8	5.7	960	Dir	4Gx1.5+3x1	DN150	100 mm

DRN

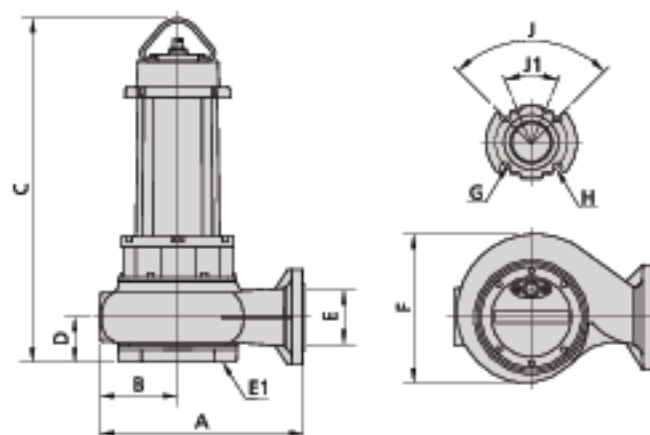
Габаритные размеры и вес



	A	B	C	D	E	E1(+)	F	G	H	J	J1	
DRN 250/2/65 A1DM(T)5	340	135	545	80	65	65	255	18	145	90°	-	56
DRN 300/2/65 A1DT5	340	135	545	80	65	65	255	18	145	90°	-	58
DRN 400/2/65 A1FT5	340	135	685	80	65	65	260	18	145	90°	-	74
DRN 550/2/65 A1FT5	340	135	685	80	65	65	260	18	145	90°	-	77
DRN 250/2/80 A1DM(T)5	345	135	545	80	80	65	255	18	160	90°	45°	56
DRN 300/2/80 A1DT5	345	135	545	80	80	65	255	18	160	90°	45°	58
DRN 400/2/80 A1FT5	345	135	685	80	80	65	260	18	160	90°	45°	79
DRN 550/2/80 A1FT5	345	135	685	80	80	65	260	18	160	90°	45°	77
DRN 400/2/100 A1FT5	430	170	705	90	100	80	325	18	180	45°	-	82
DRN 550/2/100 A1FT5	430	170	705	90	100	80	325	18	180	45°	-	85
DRN 200/4/80 A1DT5	390	150	590	90	80	100	290	18	160	90°	45°	66
DRN 300/4/80 A1FT5	390	150	700	90	80	100	290	18	160	90°	45°	87
DRN 400/4/80 A1FT5	390	150	700	90	80	100	290	18	160	90°	45°	89
DRN 200/4/100 A1DT5	415	160	595	90	100	100	310	18	180	45°	-	68
DRN 300/4/100 A1FT5	415	160	700	90	100	100	310	18	180	45°	-	89
DRN 400/4/100 A1FT5	415	160	700	90	100	100	310	18	180	45°	-	91
DRN 150/6/80 A1DT5	390	150	590	90	80	100	290	18	160	90°	45°	66
DRN 150/6/100 A1DT5	415	160	595	90	100	100	310	18	180	45°	-	68
DRN 250/6/100 A1FT5	505	200	740	115	100	100	395	18	180	45°	-	109
DRN 250/6/150 A1FT5	505	200	740	115	150	100	395	24	240	45°	-	112

Размеры мм

Размеры упаковки



	X	Y	Z
DRN 250/2/65 A1DM(T)5	445	725	415
DRN 300/2/65 A1DT5	445	725	415
DRN 400/2/65 A1FT5	445	725	415
DRN 550/2/65 A1FT5	445	725	415
DRN 250/2/80 A1DM(T)5	445	725	415
DRN 300/2/80 A1DT5	445	725	415
DRN 400/2/80 A1FT5	445	725	415
DRN 550/2/80 A1FT5	445	725	415
DRN 400/2/100 A1FT5	445	725	415
DRN 550/2/100 A1FT5	445	725	415

	X	Y	Z
DRN 200/4/80 A1DT5	445	725	415
DRN 300/4/80 A1FT5	445	725	415
DRN 400/4/80 A1FT5	445	725	415
DRN 200/4/100 A1DT5	445	725	415
DRN 300/4/100 A1FT5	445	725	415
DRN 400/4/100 A1FT5	445	725	415
DRN 150/6/80 A1DT5	515	915	555
DRN 150/6/100 A1DT5	515	915	555
DRN 250/6/100 A1FT5	515	915	555
DRN 250/6/150 A1FT5	515	915	555

Размеры мм

Погружные электронасосы с одноканальной открытой крыльчаткой

Сферы применения

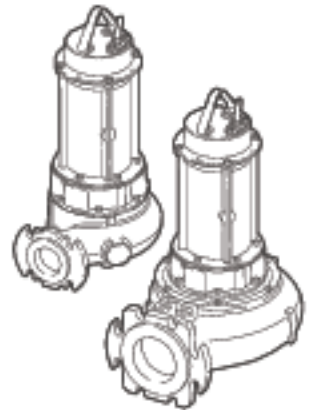
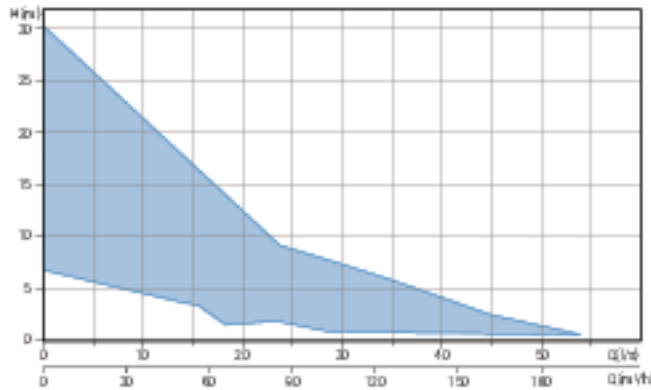

Общие характеристики

Мощность	1.1 + 4.1 kW
Кол. полюсов	2 / 4 / 6
Класс изоляции	H
Коэффициент защиты	IP68
Напор	GAS 2½ Верт. DN65 + DN150 Гор.
Свободный пролет	40 + 100 mm
Макс. производительность	53.9 l/s
Макс. напор	30.2 m

Двигатель

Экологический сухой двигатель с тепловой защитой.

Кабель

Кабель S1RN8-F 10 m (стандартная версия)

Механические уплотнения

Два механических уплотнения из карбида кремния (2SiC), оба устанавливаемых в камере с маслом

Назначение оборудования

Находит применение при наличии биологических загрязненных жидкостей и канализационных неотфильтрованных стоков, для подъема гражданских стоков. Отлично подходит для использования в очистных сооружениях, канализационных системах, животноводческих фермах, в промышленности и сельском хозяйстве.

Доступные версии

Электрические варианты	TCD (однофазные модели) T, TS (Трехфазные модели)
Система охлаждения	N, CC, CCE
Механические уплотнения	2SiC

Ограничения по эксплуатации

Макс. температура эксплуатации	40 °C
РН обработанной жидкости	6 + 14
Вязкость обработанной жидкости	1 mm²/s
Макс. глубина погружения	20 m
Плотность обработанной жидкости	1 Kg/dm³
Макс. акустическое давление	<70 dB
Макс. запусков/час	30

Материалы для изготовления

Каркас	Чугун EN-GJL 250
Гидравлическая часть	Чугун EN-GJL 250
Материал крыльчатки	Чугун EN-GJL 250
Крепёж	Нержавеющая сталь - Класс A2-70
Стандартное уплотнение	Резина - NBR
Вал	Нержавеющая сталь - AISI 420
Рубашка охлаждения	Углеродистая сталь - Fe360 + Fe370
Окраска	Эпоксидная двухкомпонентная на водной основе (средняя толщина 80 мкм)

Установка



Свободная установка



Фиксированная установка

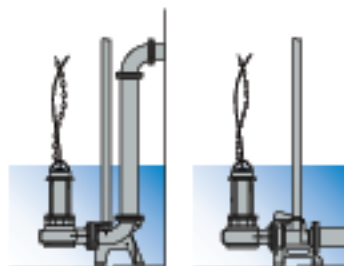

Установка с донным соединительным устройством

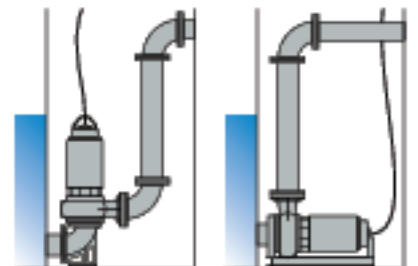

Сухая установка с системой охлаждения

MAN 2/G65V

Характеристики

		Q (l/s)				
		0	4	8	12	16
		l/min	240	480	720	960
		Q (m³/h)				
		0	14.4	28.8	43.2	57.6
①	MAN 250/2/G65VA1DM(T)5	18.5	14.4	10.3	6.2	2.2
②	MAN 300/2/G65VA1DT5	20.6	16.5	12.4	8.2	3.7

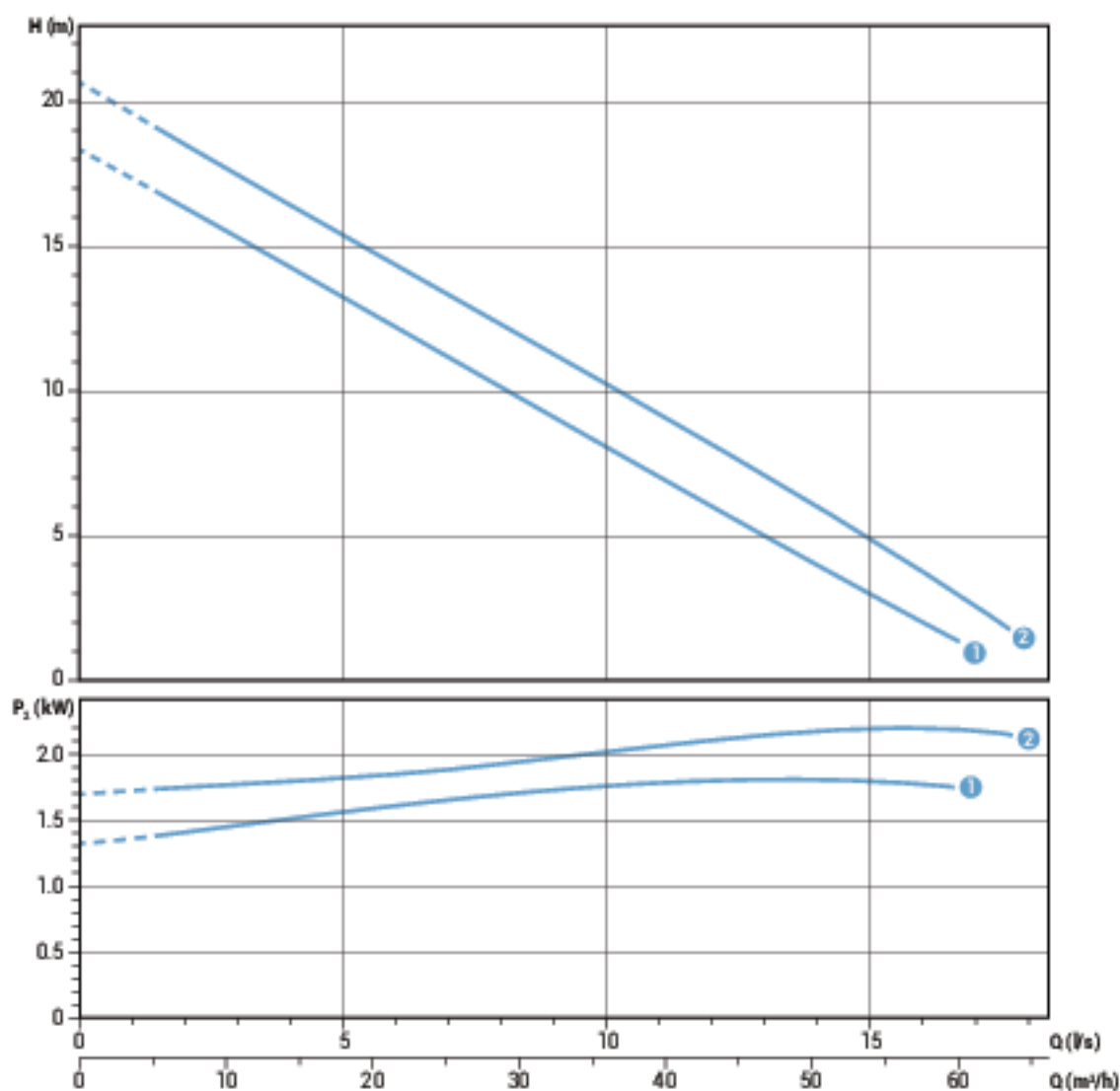

Технические данные

	V	Фазы	P1 (kW)	P2 (kW)	A	Rpm	Start	Кабель	Ø	Свободный просвет	
①	MAN 250/2/G65V A1DM5	230	1	2.8	1.8	12.5	2900	Dir	4G1.5+3x1	G 2½"	40 mm
①	MAN 250/2/G65V A1DT5	400	3	2.5	1.8	4.3	2900	Dir	4G1.5+3x1	G 2½"	40 mm
②	MAN 300/2/G65V A1DT5	400	3	2.9	2.2	5.1	2900	Dir	4G1.5+3x1	G 2½"	40 mm

Характеристики

	Q								
	l/s								
	0	4	8	12	16	20	24	28	
	l/min								
	m³/h								
1	MAN 250/2/65 A1DM(T)5	18.0	14.4	10.6	6.9	3.3			
2	MAN 300/2/65 A1DT5	21.8	17.9	13.8	9.8	6.0			
3	MAN 400/2/65 A1FT5	22.5	18.7	15.2	11.8	8.4	4.9		
4	MAN 550/2/65 A1FT5	28.3	25.1	21.9	18.6	15.1	11.4	7.6	3.6

Диапазоны мощности соответствуют нормативу UNI EN ISO 9906

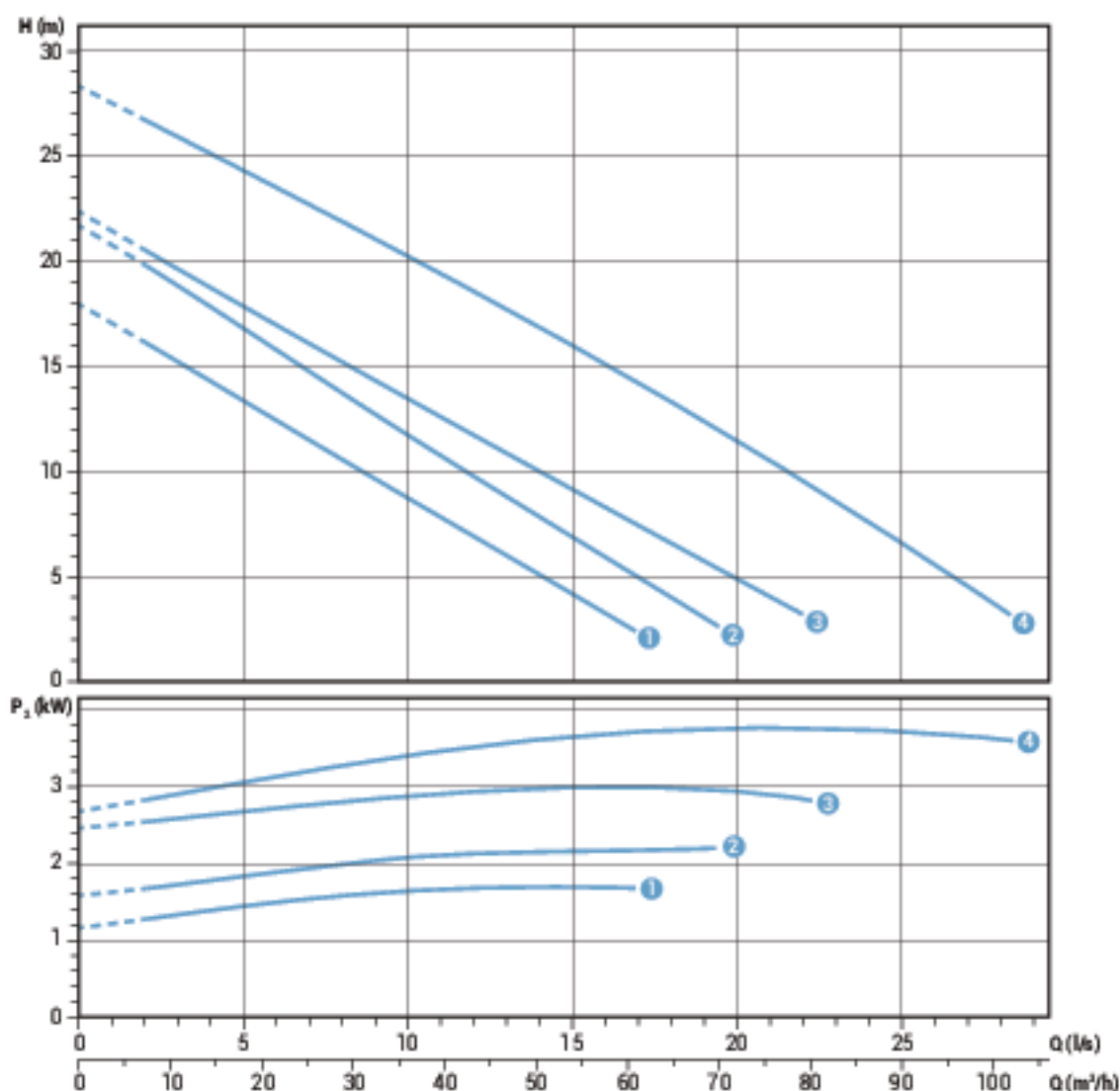

Технические данные

	V	Фазы	P1(kw)	P2(kw)	A	Rpm	Start	Кабель	Ø	Свободный просвет	
1	MAN 250/2/65 A1DM5	230	1	2.8	1.8	12.5	2900	Dir	4G1.5+3x1	DN65	40 mm
1	MAN 250/2/65 A1DT5	400	3	2.3	1.8	4.3	2900	Dir	4G1.5+3x1	DN65	40 mm
2	MAN 300/2/65 A1DT5	400	3	2.9	2.2	5.1	2900	Dir	4G1.5+3x1	DN65	40 mm
3	MAN 400/2/65 A1FT5	400	3	4.0	3	6.7	2900	Dir	4G1.5+3x1	DN65	45 mm
4	MAN 550/2/65 A1FT5	400	3	5.0	4.1	8.7	2900	Dir	4G1.5+3x1	DN65	50 mm

MAN 2/80

Характеристики

		Q (l/s)							
		0	4	8	12	16	20	24	28
		0	240	480	720	960	1200	1440	1680
		0	14.4	28.8	43.2	57.6	72	86.4	100.8
1	MAN 250/2/80 A1DM(T)5	18.8	14.6	10.7	7.0	3.6			
2	MAN 300/2/80 A1DT5	23.2	18.8	14.6	10.6	6.8	3.3		
3	MAN 400/2/80 A1FT5	21.5	17.9	14.4	10.9	7.4	3.8		
4	MAN 550/2/80 A1FT5	30.2	26.5	23.0	19.5	16.0	12.5	8.9	5.1

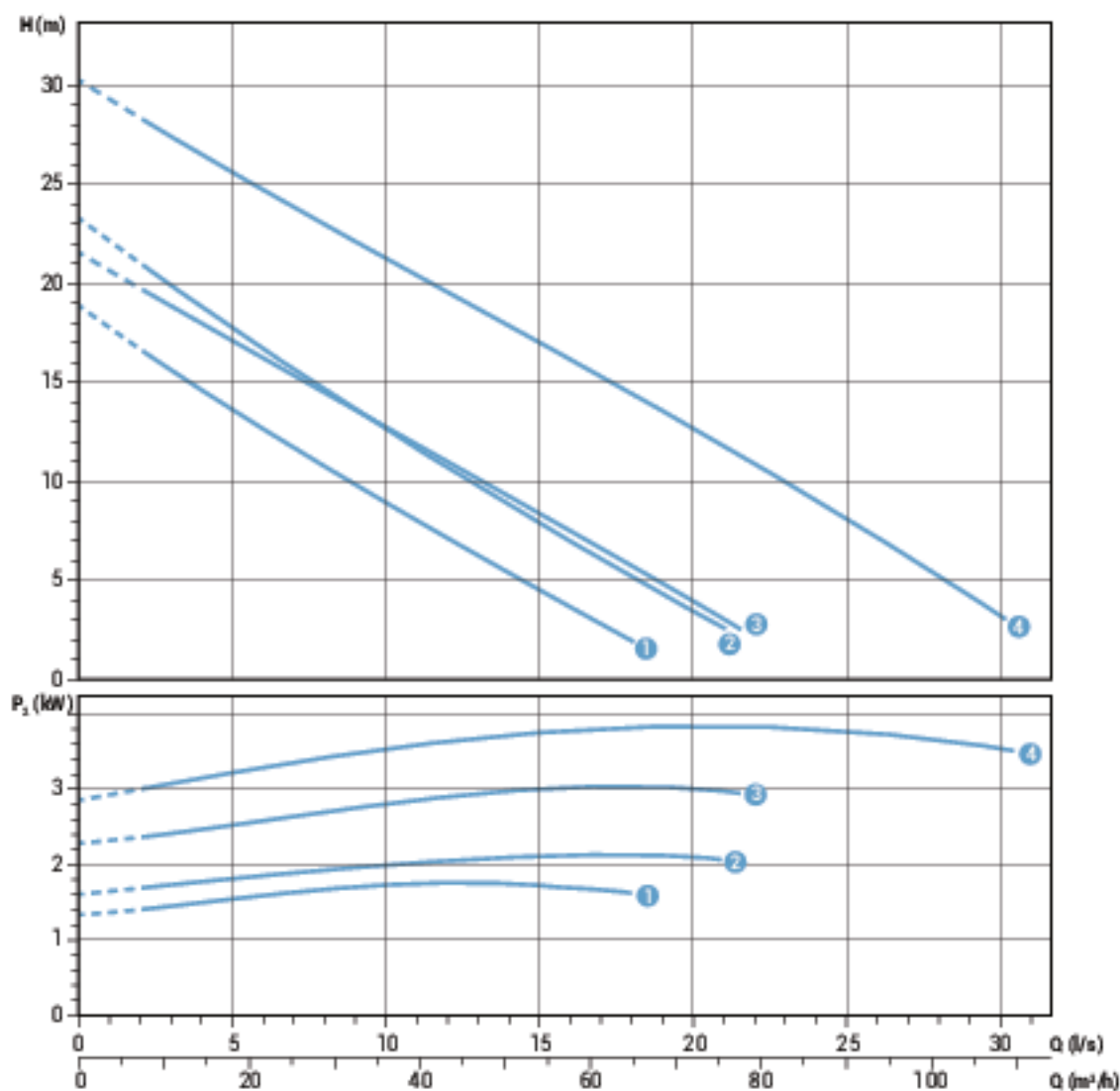

Технические данные

	V	Фазы	P1 (kW)	P2 (kW)	A	Rpm	Start	Кабель	Ø	Свободный пролет	
1	MAN 250/2/80 A1DM5	230	1	2.8	1.8	12.5	2900	Dir	4G1.5+3x1	DN80	40 mm
1	MAN 250/2/80 A1DT5	400	3	2.5	1.8	4.3	2900	Dir	4G1.5+3x1	DN80	40 mm
2	MAN 300/2/80 A1DT5	400	3	2.9	2.2	5.1	2900	Dir	4G1.5+3x1	DN80	40 mm
3	MAN 400/2/80 A1FT5	400	3	4.0	3	6.7	2900	Dir	4G1.5+3x1	DN80	45 mm
4	MAN 550/2/80 A1FT5	400	3	5.0	4.1	8.7	2900	Dir	4G1.5+3x1	DN80	50 mm

Диапазоны мощности соответствуют нормативу UNI EN ISO 9906

Характеристики

	l/s	0	4	8	12	16	20	24	28	32
	l/min	0	240	480	720	960	1200	1440	1680	1920
	m ³ /h	0	14.4	28.8	43.2	57.6	72	86.4	100.8	115.2
①	MAN 40Q/2/100 A1FT5	19.7	17.0	14.4	11.8	9.2	6.5	3.8		
②	MAN 55Q/2/100 A1FT5	23.8	21.4	18.5	15.9	13.5	11.2	9.0	6.8	4.7

Диапазоны мощности соответствуют нормативу UNI EN ISO 9906

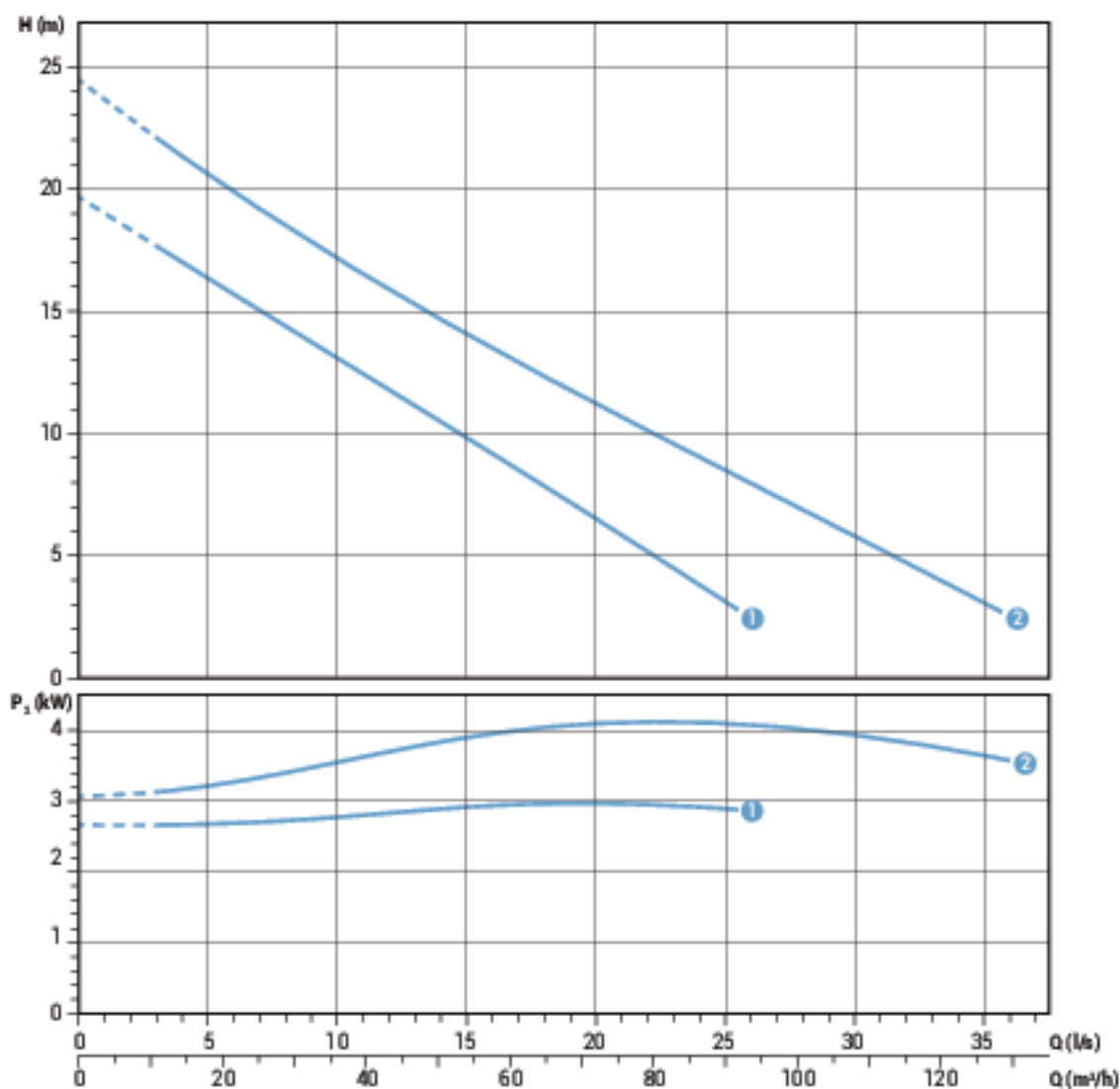

Технические данные

	V	Фазы	P1 (kW)	P2 (kW)	A	Rpm	Start	Кабель	∅	Свободный просвет	
①	MAN 40Q/2/100 A1FT5	400	3	4.0	3.0	6.7	2900	Dir	4G1.5+3x1	DN100	50 mm
②	MAN 55Q/2/100 A1FT5	400	3	5.0	4.1	8.7	2900	Dir	4G1.5+3x1	DN100	50 mm

MAN 4/80

Характеристики

		Q (l/s)											
		Q (m³/h)											
		0	4	8	12	16	20	24	28	32	36	40	44
		0	240	480	720	960	1200	1440	1680	1920	2160	2400	2640
		0	14.4	28.8	43.2	57.6	72	86.4	100.8	115.2	129.6	144	158.4
①	MAN 200/4/80 A1DT5	10.2	9.0	8.0	7.0	6.0	5.0	3.9	2.8				
②	MAN 300/4/80 A1FT5	13.8	12.6	11.3	10.1	8.8	7.7	6.5	5.3	4.1	3.0		
③	MAN 400/4/80 A1FT5	15.7	14.5	13.4	12.3	11.2	10.1	9.0	7.8	6.6	5.4	4.1	2.7

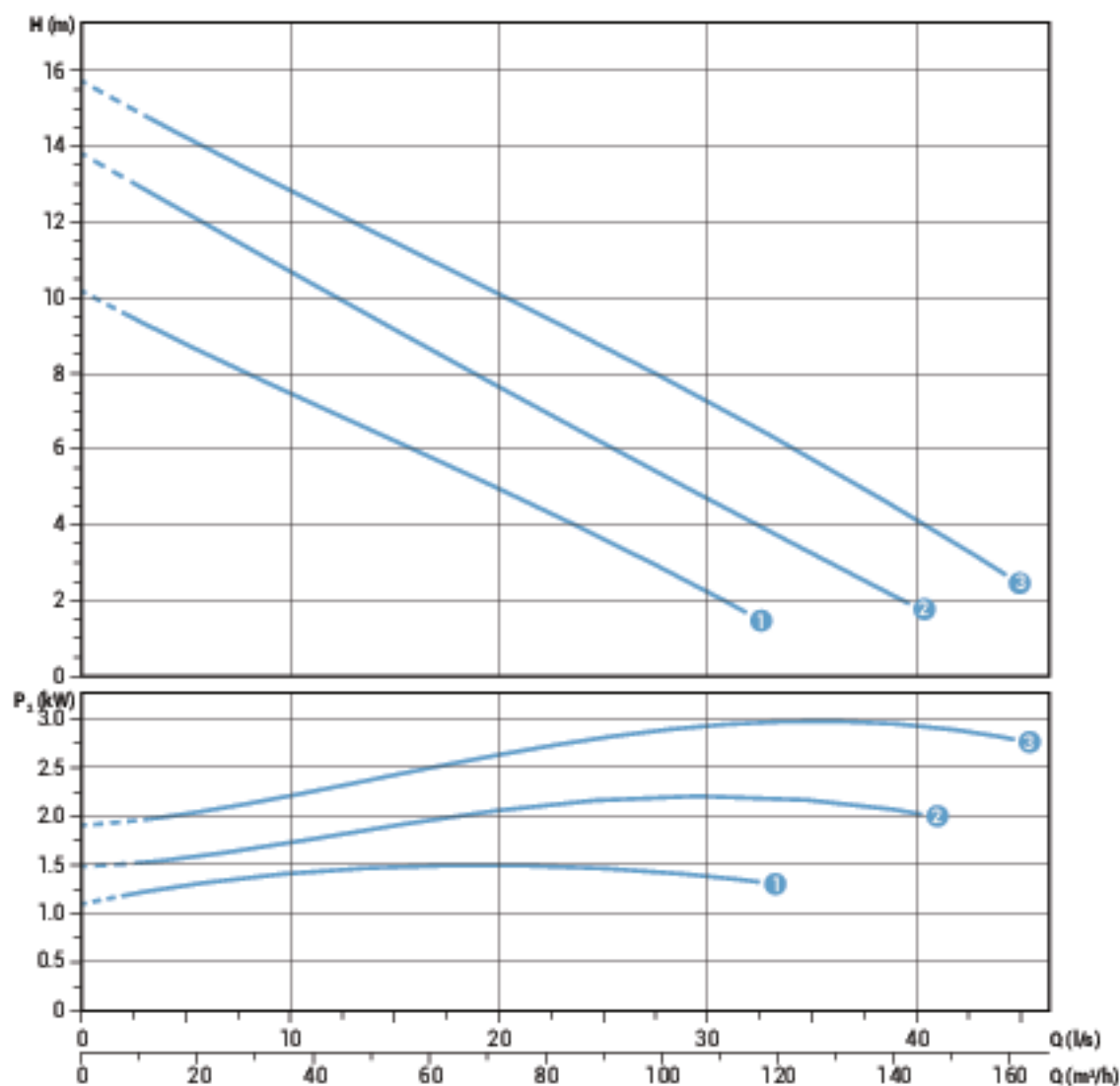

Технические данные

	V	Фазы	P1 (kW)	P2 (kW)	A	Rpm	Start	Кабель	Ø	Свободный пролет	
①	MAN 200/4/80 A1DT5	400	3	2.0	1.5	4.1	1450	Dir	4G1.5+3x1	DN80	80 mm
②	MAN 300/4/80 A1FT5	400	3	2.9	2.2	5.8	1450	Dir	4G1.5+3x1	DN80	80 mm
③	MAN 400/4/80 A1FT5	400	3	3.7	3.0	7.3	1450	Dir	4G1.5+3x1	DN80	80 mm

Дуговая машина соответствует/корresponds to UNI EN ISO 9906

Характеристики

	l/s	0	4	8	12	16	20	24	28	32	36	40
	l/min	0	240	480	720	960	1200	1440	1680	1920	2160	2400
	m ³ /h	0	14.4	28.8	43.2	57.6	72	86.4	100.8	115.2	129.6	144
①	MAN 200/4/100 A1DT5	9.5	8.4	7.2	6.1	4.9	3.7	2.5				
②	MAN 300/4/100 A1FT5	13.5	12.1	10.8	9.6	8.4	7.3	6.1	4.9	3.7	2.5	
③	MAN 400/4/100 A1FT5	14.8	13.5	12.3	11.1	9.9	8.6	7.4	6.1	4.7	3.4	2.1

Диапазоны мощности соответствуют нормативу UNI EN ISO 9906

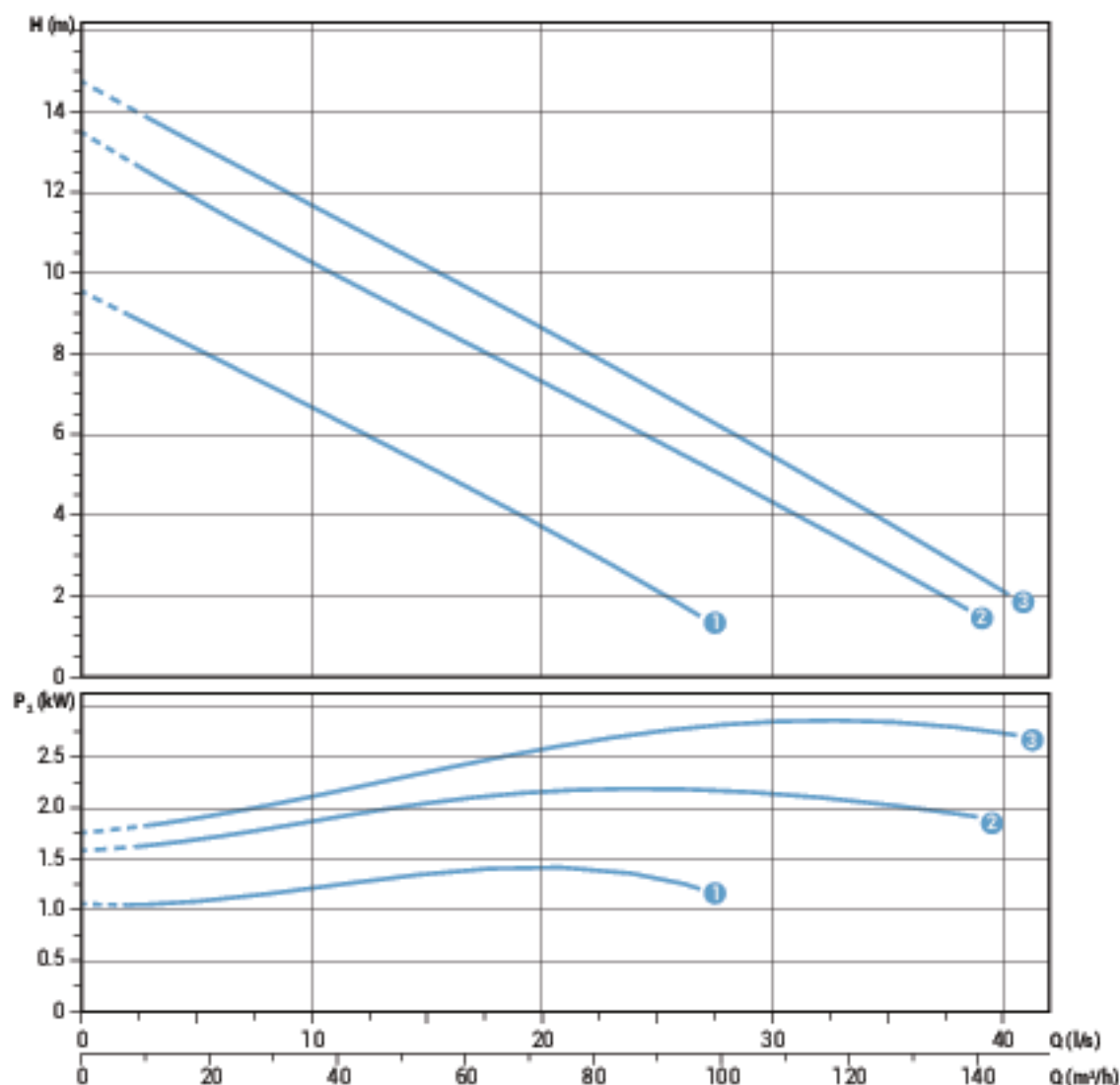

Технические данные

	V	Фазы	P1 (kW)	P2 (kW)	A	Rpm	Start	Кабель	∅	Свободный просвет	
①	MAN 200/4/100 A1DT5	400	3	2.0	1.5	4.1	1450	Dir	4G1.5+3x1	DN100	80 mm
②	MAN 300/4/100 A1FT5	400	3	2.9	2.2	5.8	1450	Dir	4G1.5+3x1	DN100	80 mm
③	MAN 400/4/100 A1FT5	400	3	3.7	3.0	7.3	1450	Dir	4G1.5+3x1	DN100	80 mm

MAN 6/80

Характеристики

	l/s	0	4	8	12	16	20	24	28
	l/min	0	240	480	720	960	1200	1440	1680
	m ³ /h	0	14.4	28.8	43.2	57.6	72	86.4	100.8
① MAN 150/6/80 A1DT5		6.9	6.0	5.2	4.4	3.7	2.8	2.0	1.0

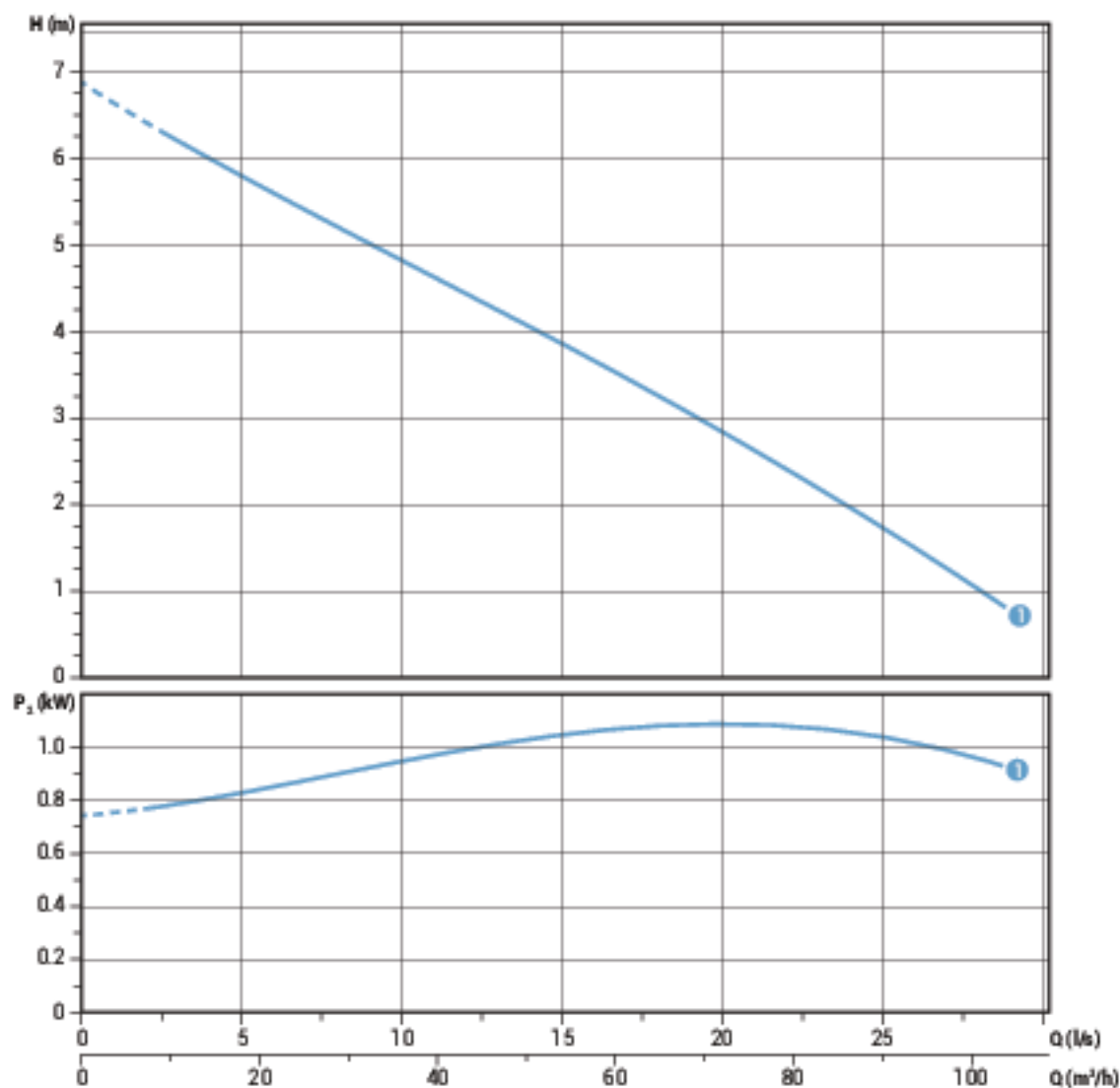

Технические данные

	V	Фазы	P1 (kW)	P2 (kW)	A	Rpm	Start	Кабель	Ø	Свободный просвет
① MAN 150/6/80 A1DT5	400	3	1.6	1.1	3.7	960	Dir	4G1.5+3x1	DN80	80 mm

Дуговая машина соответствует нормативу UNI EN ISO 9906

Характеристики

	Q (m³/h)											
	Q (l/s)											
	0	4	8	12	16	20	24	28	32	40	48	52
	0	240	480	720	960	1200	1440	1680	1920	2400	2880	3120
	0	14.4	28.8	43.2	57.6	72	86.4	100.8	115.2	144	172.8	187.2
① MAN 15Q/6/100 A1DT5	6.2	5.8	4.9	4.0	3.2	2.4	1.6	0.9				
② MAN 25Q/6/100 A1FT5	8.2	7.7	7.0	6.4	5.7	5.1	4.5	3.9	3.4	2.3	1.3	0.8

Диапазоны мощности соответствуют нормативу UNI EN ISO 9906

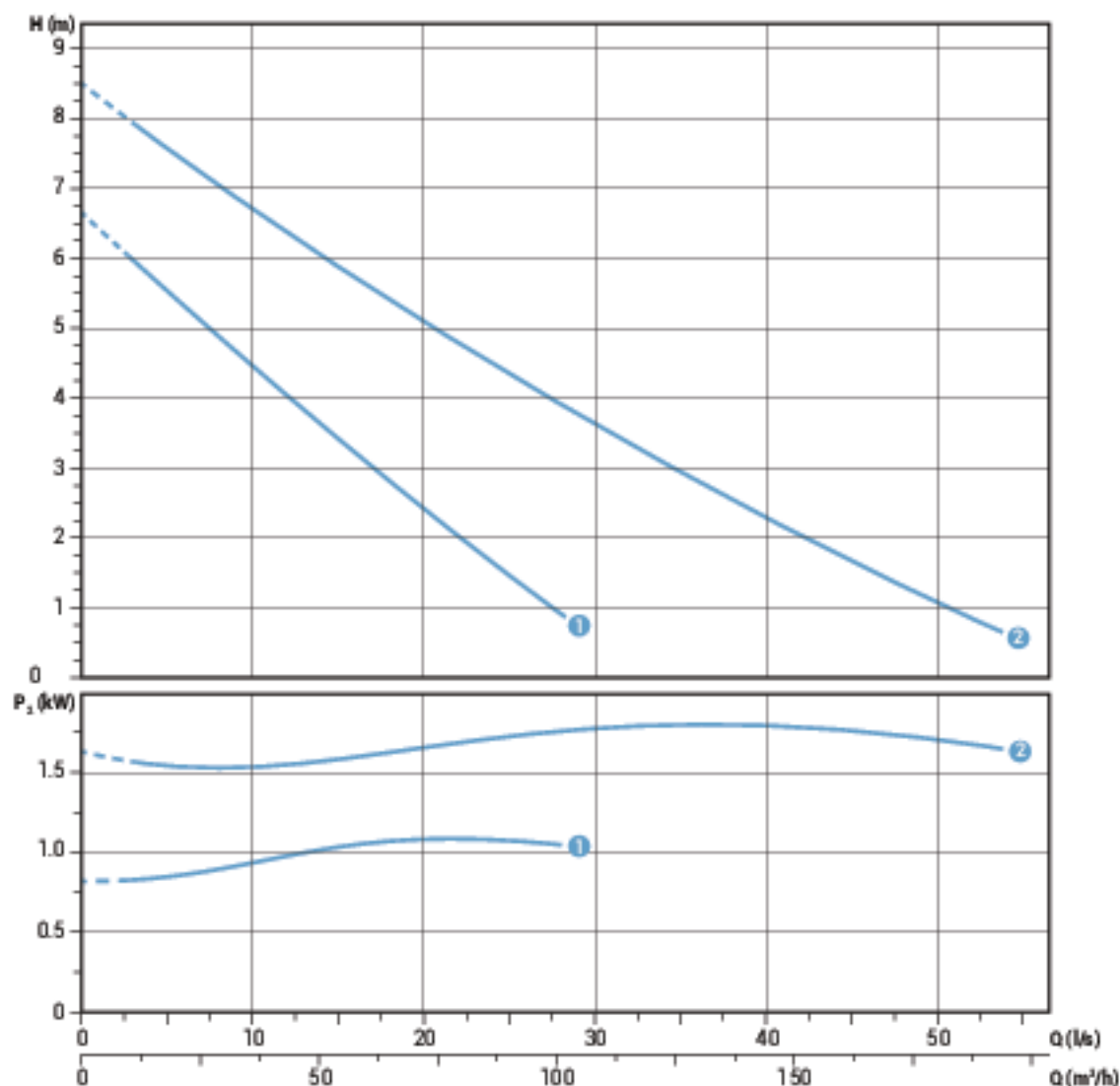

Технические данные

	V	Фазы	P1 (kW)	P2 (kW)	A	Rpm	Start	Кабель	∅	Свободный пролет
① MAN 15Q/6/100 A1DT5	400	3	1.6	1.1	3.7	960	Dir	4G1.5+3x1	DN100	80 mm
② MAN 25Q/6/100 A1FT5	400	3	2.6	1.8	5.7	960	Dir	4G1.5+3x1	DN100	100 mm

MAN 6/150

Характеристики

	l/s	0	4	8	12	16	20	24	28	32	36	40	44
	l/min	0	240	480	720	960	1200	1440	1680	1920	2160	2400	2640
	m ³ /h	0	14.4	28.8	43.2	57.6	72	86.4	100.8	115.2	129.6	144	158.4
① MAN 250/6/150 A1FT5		6.5	7.4	6.8	6.2	5.7	5.1	4.6	4.0	3.4	2.7	2.0	1.3

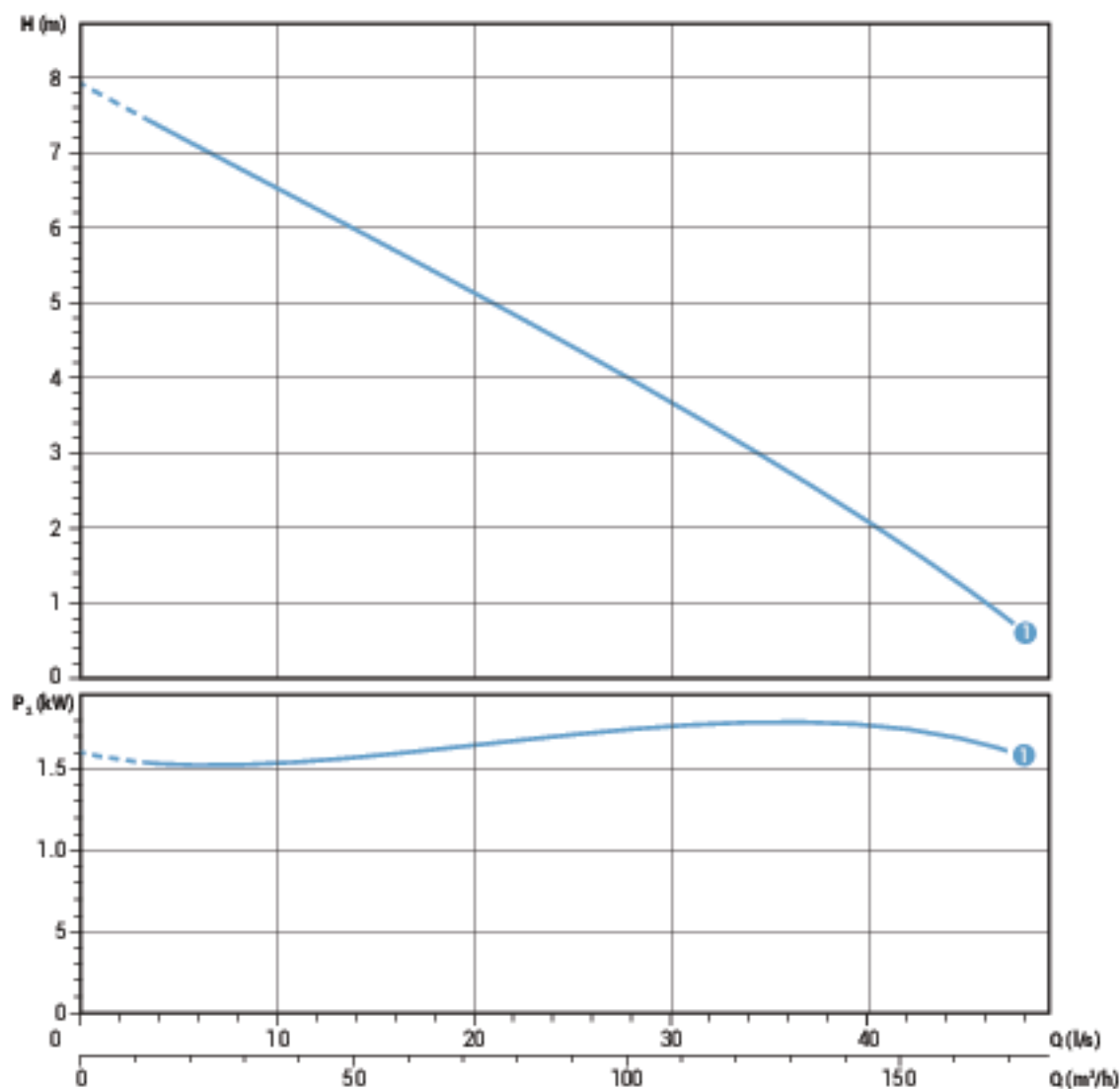

Технические данные

	V	Фазы	P1 (kW)	P2 (kW)	A	Rpm	Start	Кабель	∅	Свободный пролет
① MAN 250/6/150 A1FT5	400	3	2.6	1.8	5.7	960	Dir	4G1.5+3x1	DN150	100mm

Двигатель мощностью соответствует/корresponds to/ соответствует UNI EN ISO 9906

Габаритные размеры и вес

Модели с вертикальным напором

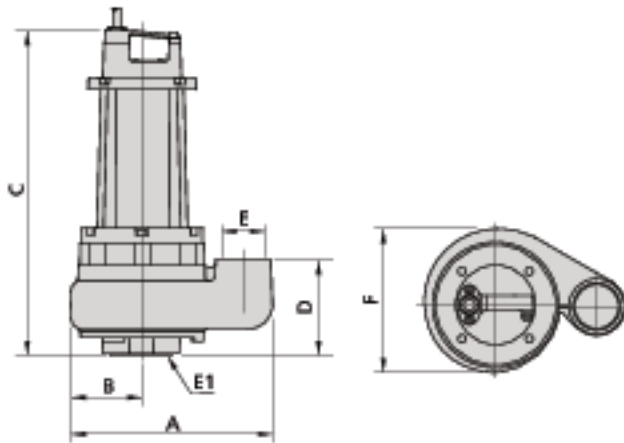

Модели с горизонтальным напором

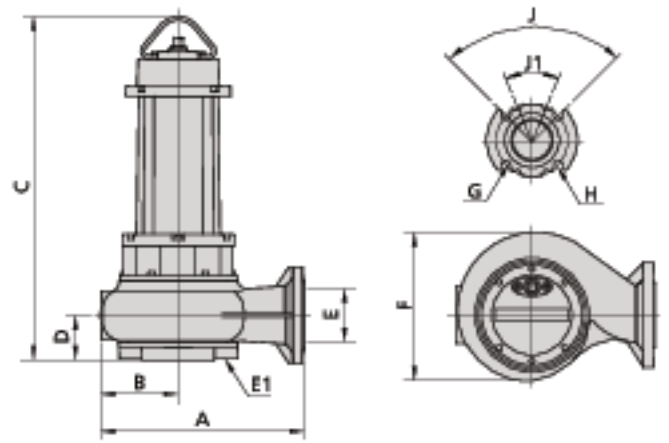

	A	B	C	D	E	E1 (+)	F	
MAN 250/2/G65VA1DM(T)5	335	125	545	155	G 2 1/2"	65	240	52
MAN 300/2/G65VA1DT5	335	125	545	155	G 2 1/2"	65	240	52

Размеры мм

	A	B	C	D	E	E1 (+)	F	G	H	J	J1	
MAN 250/2/65 A1DM(T)5	340	135	545	80	65	65	255	18	145	90°	-	58
MAN 300/2/65 A1DT5	340	135	545	80	65	65	255	18	145	90°	-	58
MAN 400/2/65 A1FT5	340	135	685	80	65	65	260	18	145	90°	-	74
MAN 550/2/65 A1FT5	340	135	685	80	65	65	260	18	145	90°	-	77
MAN 250/2/80 A1DM(T)5	345	135	545	80	80	65	255	18	160	90°	45°	56
MAN 300/2/80 A1DT5	345	135	685	80	80	65	260	18	160	90°	45°	58
MAN 400/2/80 A1FT5	345	135	685	80	80	65	260	18	160	90°	45°	74
MAN 550/2/80 A1FT5	345	135	685	80	80	65	260	18	160	90°	45°	77
MAN 400/2/100 A1FT5	430	170	705	90	100	80	325	18	180	45°	-	82
MAN 550/2/100 A1FT5	430	170	705	90	100	80	325	18	180	45°	-	85
MAN 200/4/80 A1DT5	390	150	590	90	80	100	290	18	160	90°	45°	66
MAN 300/4/80 A1FT5	390	150	700	90	80	100	290	18	160	90°	45°	86
MAN 400/4/80 A1FT5	390	150	700	90	80	100	290	18	160	90°	45°	89
MAN 200/4/100 A1DT5	415	160	595	90	100	100	310	18	180	45°	-	68
MAN 300/4/100 A1FT5	415	160	700	90	100	100	310	18	180	45°	-	88
MAN 400/4/100 A1FT5	415	160	700	90	100	100	310	18	180	45°	-	91
MAN 150/6/80 A1DT5	390	150	595	90	80	100	290	18	160	90°	45°	65
MAN 150/6/100 A1DT5	415	160	595	90	100	100	310	18	180	45°	-	67
MAN 250/6/100 A1FT5	505	200	740	115	100	100	395	18	180	45°	-	111
MAN 250/6/150 A1FT5	505	200	740	115	150	100	395	24	240	45°	-	114

Размеры мм

Размеры упаковки



	A	B	C
MAN 250/2/G65V A1DM(T)5	725	445	415
MAN 300/2/G65V A1DT5	725	445	415
MAN 250/2/65 A1DM(T)5	725	445	415
MAN 300/2/65 A1DT5	725	445	415
MAN 400/2/65 A1FT5	725	445	415
MAN 550/2/65 A1FT5	725	445	415
MAN 250/2/80 A1DM(T)5	725	445	415
MAN 300/2/80 A1DT5	725	445	415
MAN 400/2/80 A1FT5	725	445	415
MAN 550/2/80 A1FT5	725	445	415
MAN 400/2/100 A1FT5	725	445	415
MAN 550/2/100 A1FT5	725	445	415
MAN 200/4/80 A1DT5	725	445	415
MAN 300/4/80 A1FT5	725	445	415
MAN 400/4/80 A1FT50	725	445	415
MAN 200/4/100 A1DT5	725	445	415
MAN 300/4/100 A1FT5	725	445	415
MAN 400/4/100 A1FT5	725	445	415
MAN 150/6/80 A1DT5	725	445	415
MAN 150/6/100 A1DT5	725	445	415
MAN 250/6/100 A1FT5	725	445	415
MAN 250/6/150 A1FT5	725	445	415

Размеры мм

Погружные электронасосы электронасосы

Сферы применения

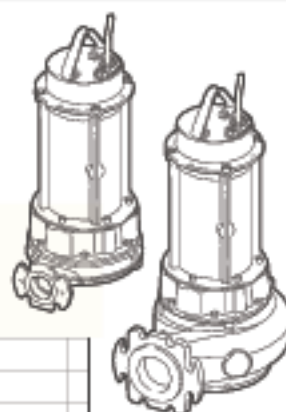
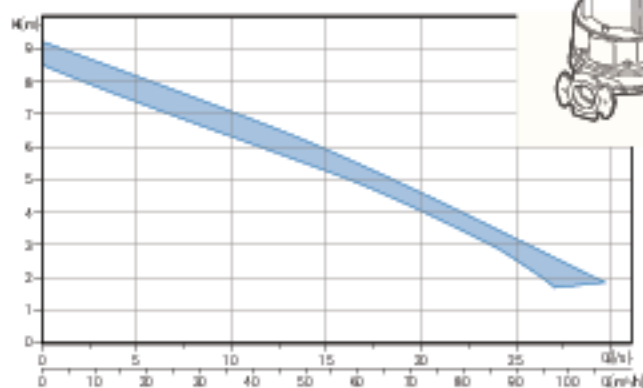
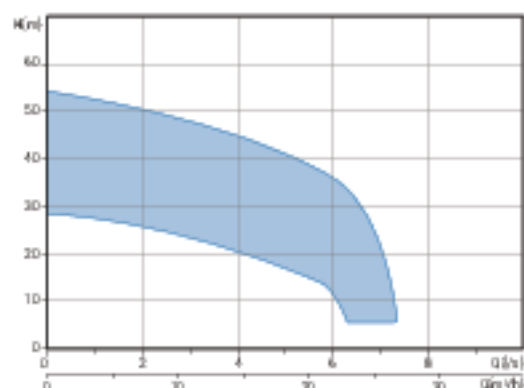

Общие характеристики

Мощность	1.8 + 4.1 kW
Кол. полюсов	2 / 4
Класс изоляции	H
Коэффициент защиты	IP68
Напор	GAS 1½ - 2" DN32 DN80 + DN150 Г.р.

Свободный пролет	-
Макс. производительность	29.6 l/s
Макс. напор	47.6 m

Двигатель

Экологический сухой двигатель с тепловой защитой.

Кабель

Кабель S1RN8-F 10 m (стандартная версия)

Механические уплотнения

Два механических уплотнения из карбида кремния (2SiC), оба устанавливаемых в камере с маслом

Назначение оборудования

Разработанный для промышленного и профессионального применения, он пригоден для обработки жидкостей, содержащих твердые тела или волокна во взвешенном состоянии, активный шлам низкой или средней вязкости.

Доступные версии

Электрические варианты	TCD (однофазные модели) T, TS (Трехфазные модели)
Система охлаждения	N, CC, CCE
Механические уплотнения	2SiC

Ограничения по эксплуатации

Макс. температура эксплуатации	40 °C
РН обработанной жидкости	6 + 14
Вязкость обработанной жидкости	1 mm²/s
Макс. глубина погружения	20 m
Плотность обработанной жидкости	1 Kg/dm³
Макс. акустическое давление	<70dB
Макс. запусков/час	30

Материалы для изготовления

Каркас	Чугун EN-GJL 250
Гидравлическая часть	Чугун EN-GJL 250
Материал крыльчатки	Чугун EN-GJL 250
Крепеж	Нержавеющая сталь - Класс A2-70
Стандартное уплотнение	Резина - NBR
Вал	Нержавеющая сталь - AISI 420
Системы измельчения	Хромистая сталь
Рубашка охлаждения	Углеродистая сталь - Fe360 + Fe370
Окраска	Эпоксидная, двухкомпонентная, на водной основе (средняя толщина 80 мкм)

Установка

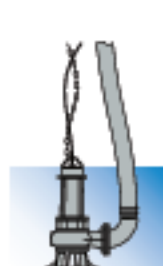

Свободная установка



Фиксированная установка

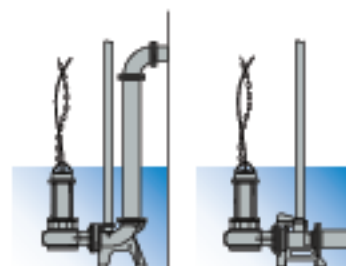

Установка с донным соединительным устройством

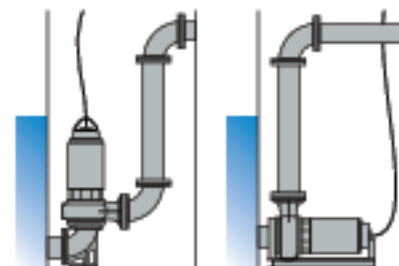

Сухая установка с системой охлаждения

GRN 2/G40H

Характеристики

	V						
	0	1	2	3	4	5	6
	l/min	60	120	180	240	300	360
	0	3.6	7.2	10.8	14.4	18	21.6
① GRN 250/2/G40H A1DM(T)5	12.5	7.4	6.8	6.2	5.7	5.1	4.6

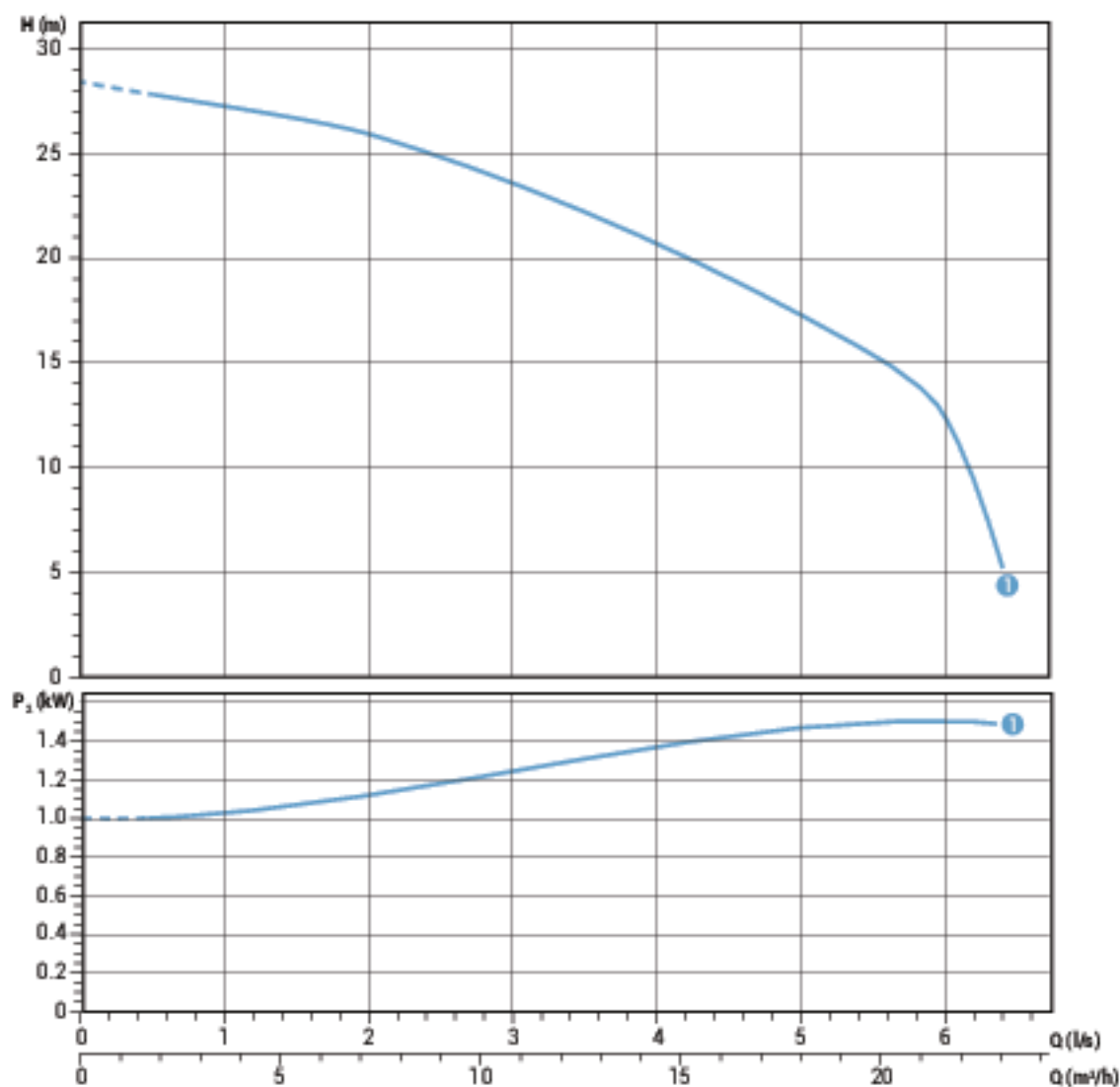

Технические данные

	V	Фазы	P1 (kW)	P2 (kW)	A	Rpm	Start	Кабель	Ø	Свободный пролет
① GRN 250/2/G40H A1DM5	230	1	2.7	1.8	12.5	2900	Dir	4G1.5+3x1	GAS 1 1/2" - DN32	-
① GRN 250/2/G40H A1DT5	400	3	2.3	1.8	3.9	2900	Dir	4G1.5+3x1	GAS 1 1/2" - DN32	-

Дуговая машина соответствует нормативу UNI EN ISO 9906

Характеристики

	l/s							
	0	1	2	3	4	5	6	7
	l/min							
	0	60	120	180	240	300	360	420
	m ³ /h							
	0	3.6	7.2	10.8	14.4	18	21.6	25.2
① GRN 300/2/G50H A1DT5	32.7	31.4	29.7	27.6	25.2	22.5	17.5	
② GRN 400/2/G50H A1FT5	36.3	35.2	33.6	31.3	28.5	25.4	20.4	
③ GRN 550/2/G50H A1FT5	47.6	46.4	44.6	42.3	39.1	33.9	24.0	7.7

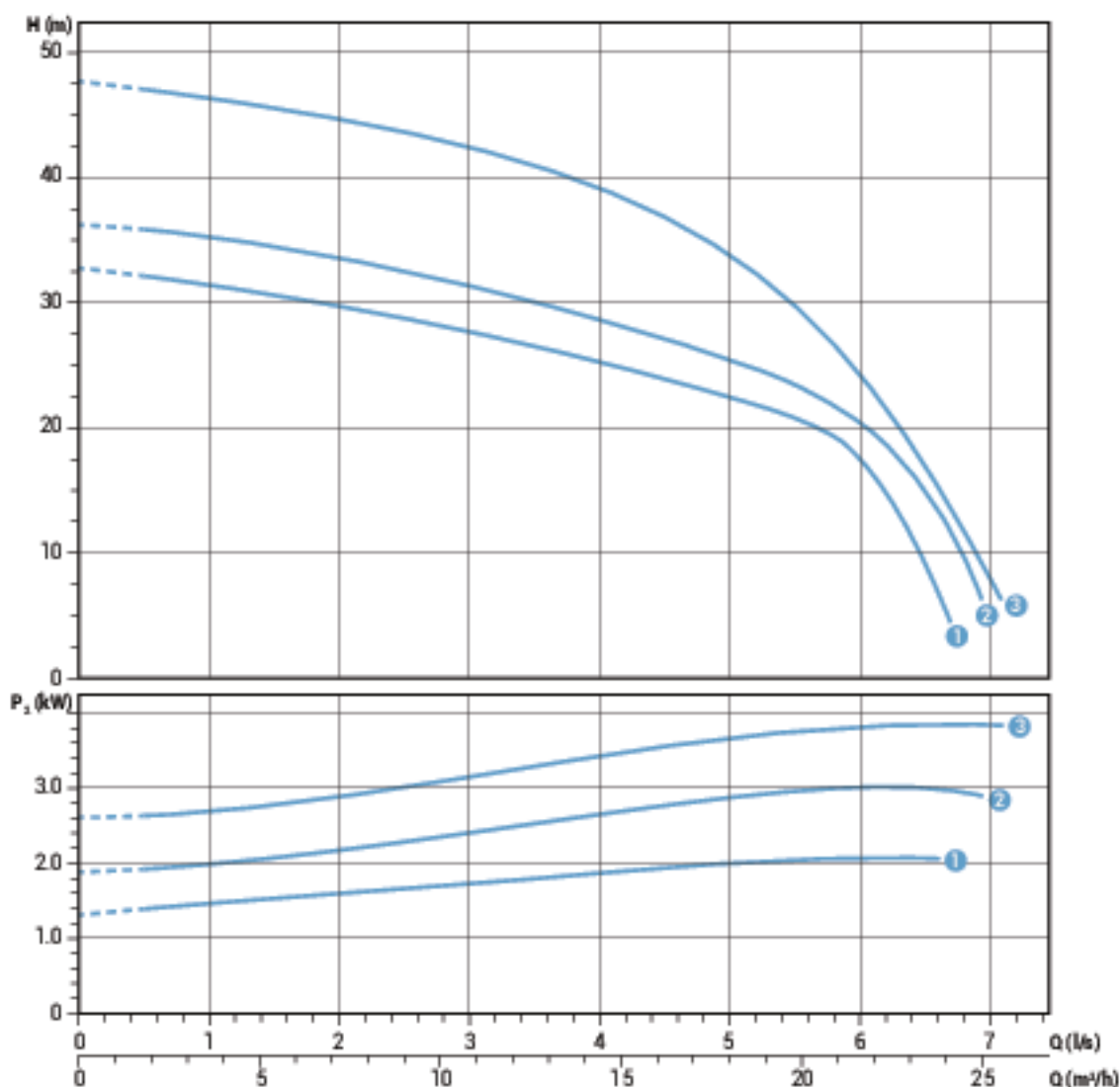

Технические данные

	V	Фазы	P1 (kW)	P2 (kW)	A	Rpm	Start	Кабель	∅	Свободный пролет
① GRN 300/2/G50H A1DT5	400	3	2.9	2.2	5.1	2900	Dir	4G1.5+3x1	GAS 2" - DN32	-
② GRN 400/2/G50H A1FT5	400	3	4.0	3.0	6.7	2900	Dir	4G1.5+3x1	GAS 2" - DN32	-
③ GRN 550/2/G50H A1FT5	400	3	5.0	4.1	8.7	2900	Dir	4G1.5+3x1	GAS 2" - DN32	-

GRN 4/80

Характеристики

	V									
	0	3	6	9	12	15	18	21	24	27
	l/min	180	360	540	720	900	1080	1260	1440	1620
	m ³ /h									
	0	10.8	21.6	32.4	43.2	54	64.8	75.6	86.4	97.2
① GRN 300/4/80 A1FT5	9.0	8.3	7.6	6.9	6.2	5.5	4.7	3.9	2.9	
② GRN 400/4/80 A1FT5	9.2	8.6	7.9	7.3	6.6	5.9	5.2	4.3	3.4	2.4

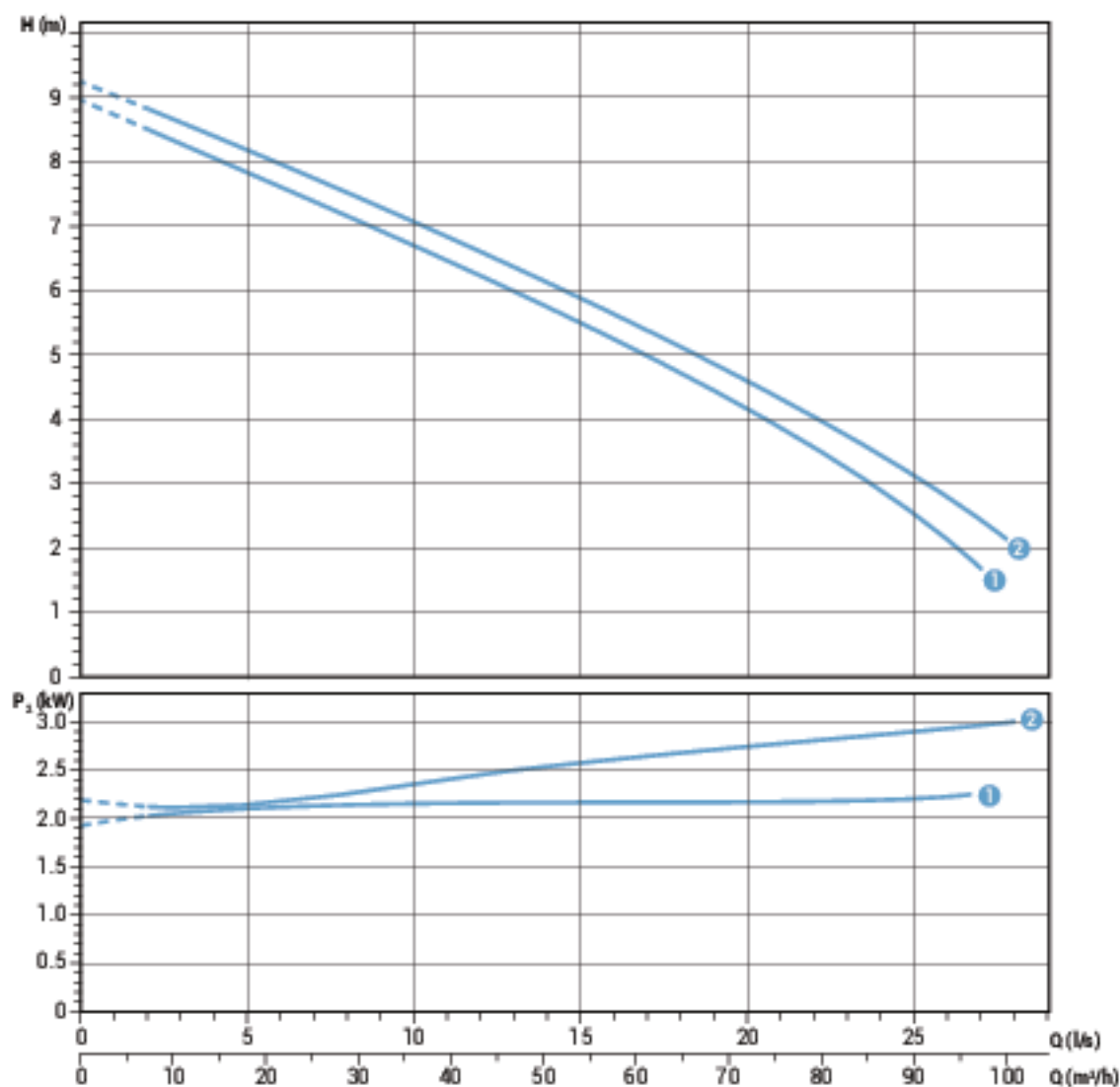

Технические данные

	V	Фазы	P1 (kW)	P2 (kW)	A	Rpm	Start	Кабель	Ø	Свободный просвет
① GRN 300/4/80 A1FT5	400	3	2.9	2.2	5.8	2900	Dir	4G1.5+3x1	DN80	-
② GRN 400/4/80 A1FT5	400	3	3.7	3.0	7.3	2900	Dir	4G1.5+3x1	DN80	-

Диаграмма мощности соответствует нормативу UNI EN ISO 9906

Характеристики

	l/s	0	3	6	9	12	15	18	21	24	27
	l/min	0	180	360	540	720	900	1080	1260	1440	1620
	m ³ /h	0	10,8	21,6	32,4	43,2	54	64,8	75,6	86,4	97,2
①	GRN 300/4/100 A1FT5	7,8	7,8	7,2	6,6	5,9	5,3	4,6	3,8	2,9	2,0
②	GRN 400/4/100 A1FT5	9,0	8,3	7,7	7,0	6,3	5,7	5,0	4,3	3,5	2,6

Диапазон мощности соответствует нормативу UNI EN ISO 9906

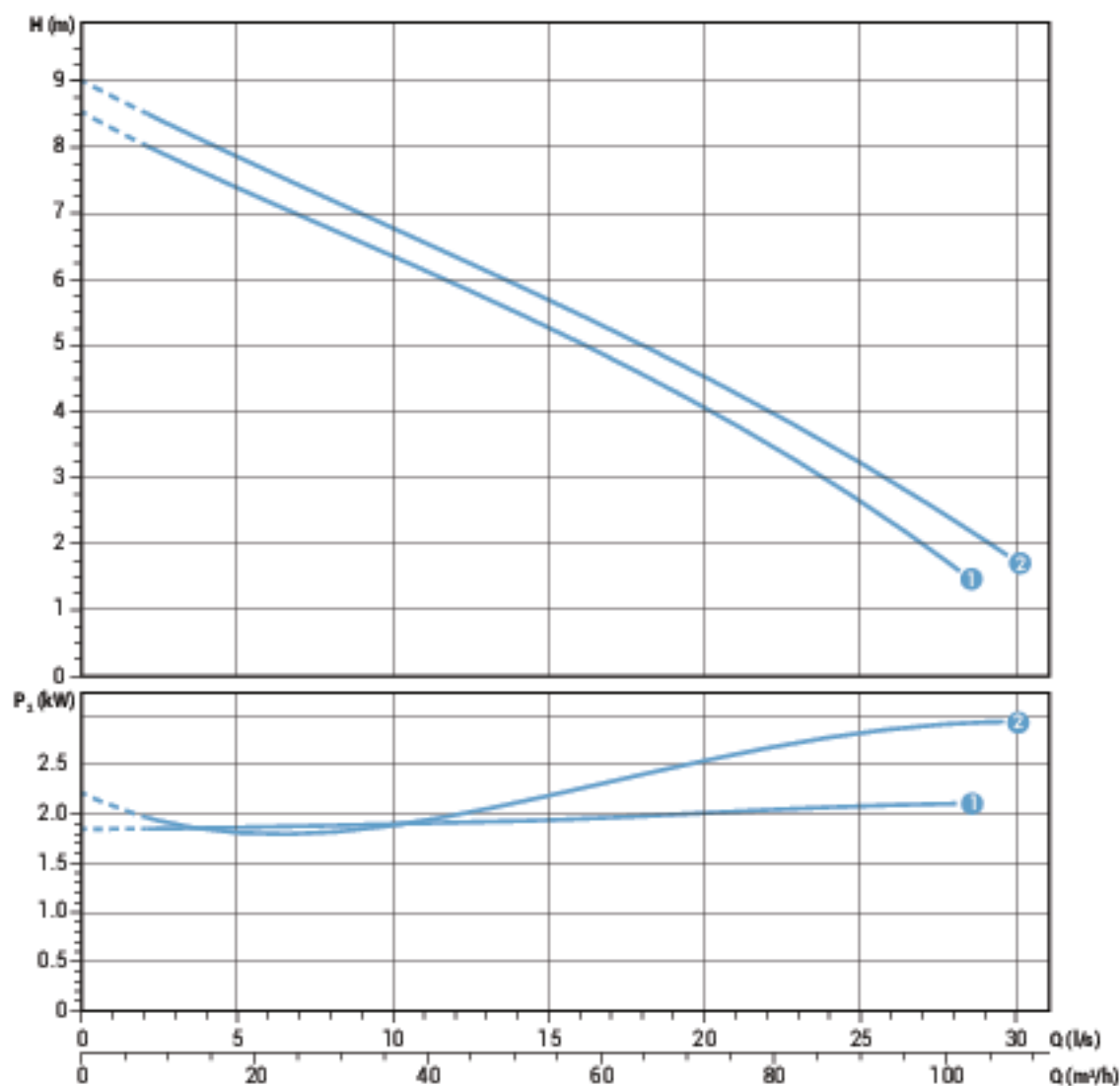

Технические данные

	V	фазы	P1 (kW)	P2 (kW)	A	Rpm	Start	Кабель	Ø	Свободный просвет	
①	GRN 300/4/100 A1FT5	400	3	2.9	2.2	5.8	2900	Dir	4G1.5+3x1	DN100	-
②	GRN 400/4/100 A1FT5	400	3	4.0	3.0	7.3	2900	Dir	4G1.5+3x1	DN100	-

Габаритные размеры и вес

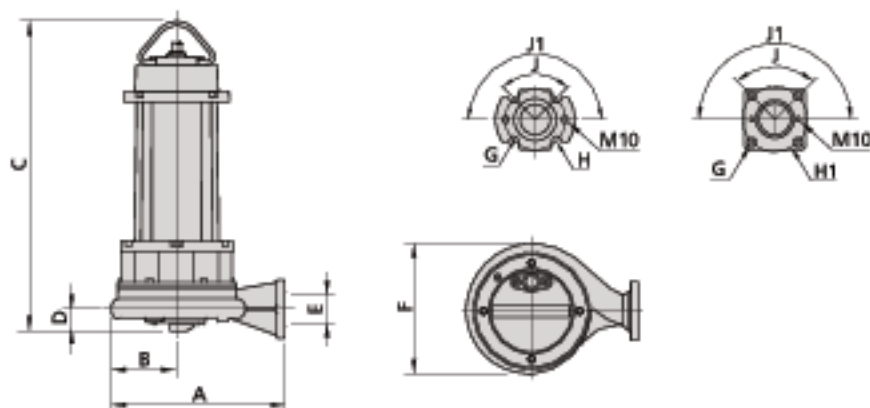

	A	B	C	D	E	F	G	H	H1	J	J1	
GRN 250/2/G40H A1DM5	265	105	495	45	G 1 1/2"	215	14	90	-	90°	180°	44
GRN 250/2/G40H A1DT5	265	105	495	45	G 1 1/2"	215	14	90	-	90°	180°	44
GRN 300/2/G50H A1DT5	305	110	500	45	G 2"	225	14	90	-	90°	180°	44
GRN 400/2/G50H A1FT5	350	130	630	45	G 2"	265	17.5	-	125	90°	180°	69
GRN 550/2/G50H A1FT5	350	130	630	45	G 2"	265	17.5	-	125	90°	180°	72

Размеры мм

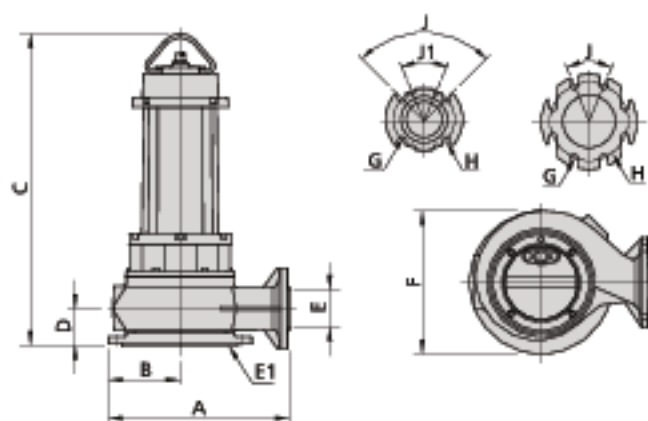

	A	B	C	D	E	E1 (+)	F	G	H	J	J1	
GRN 300/4/80 A1FT5	400	160	695	80	80	200	290	18	160	90°	45°	87
GRN 400/4/80 A1FT5	400	160	695	80	80	200	290	18	160	90°	45°	90
GRN 300/4/100 A1FT5	415	160	700	90	100	200	310	18	180	45°	-	89
GRN 400/4/100 A1FT5	415	160	700	90	100	200	310	18	180	45°	-	92

Размеры мм

Размеры упаковки



	A	B	C
GRN 250/2/G40H A1DM(T)5	725	445	415
GRN 300/2/G50H A1DT5	725	445	415
GRN 400/2/G50H A1FT5	725	445	415
GRN 550/2/G50H A1FT5	725	445	415
GRN 300/4/80 A1FT5	725	445	415
GRN 400/4/80 A1FT5	725	445	415
GRN 300/4/100 A1FT5	725	445	415
GRN 400/4/100 A1FT5	725	445	415

Размеры мм

Погружные электронасосы с крыльчаткой высокого напора

Сферы применения

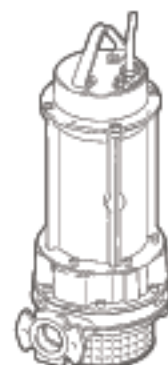
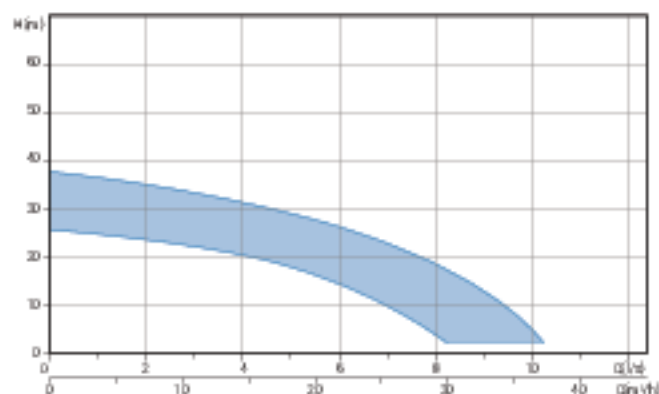

Общие характеристики

Мощность	1.8 + 4.1 kW
Кол. полюсов	2
Класс изоляции	H
Коэффициент защиты	IP68
Напор	GAS 1½ - 2" DN32 Гор.
Свободный пролет	max 10 mm
Макс. производительность	10 l/s
Макс. напор	38.7 m

Двигатель

Экологический сухой двигатель с тепловой защитой.

Кабель

Кабель S1RN8-F 10 m (стандартная версия)

Механические уплотнения

Два механических уплотнения из карбида кремния (2SiC), оба устанавливаемых в камере с маслом

Назначение оборудования

Рекомендуется для чистой, атмосферной воды, дренажной воды. Значительный манометрический напор обеспечивает отличные результаты при устройстве водных игр и декоративных фонтанов, пригоден для использования в сельском хозяйстве, поливе и рыбоводстве.

Доступные версии

Электрические варианты	TCD (однофазные модели) T, TS (Трехфазные модели)
Система охлаждения	N, CC, CCE
Механические уплотнения	2SiC

Ограничения по эксплуатации

Макс. температура эксплуатации	40 °C
РН обработанной жидкости	6 + 14
Вязкость обработанной жидкости	1 mm²/s
Макс. глубина погружения	20 m
Плотность обработанной жидкости	1 Kg/dm³
Макс. акустическое давление	<70dB
Макс. запусков/час	30

Материалы для изготовления

Каркас	Чугун EN-GJL 250
Гидравлическая часть	Чугун EN-GJL 250
Материал крыльчатки	Чугун EN-GJL 250
Крепеж	Нержавеющая сталь - Класс A2-70
Стандартное уплотнение	Резина - NBR
Вал	Нержавеющая сталь - AISI 420
Системы измельчения	Хромистая сталь
Рубашка охлаждения	Углеродистая сталь - Fe360 + Fe370
Окраска	Эпоксидная, двухкомпонентная, на водной основе (средняя толщина 80 мкм)

Установка



Свободная установка



Фиксированная установка

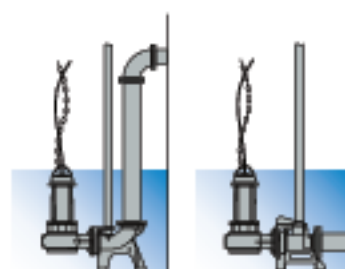

Установка с донным соединительным устройством

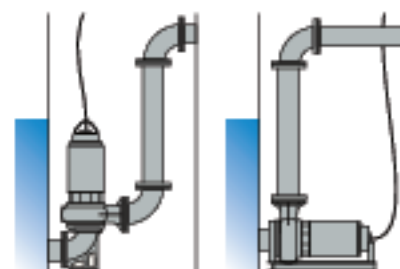

Сухая установка с системой охлаждения

APN 2/G40H

Характеристики

	V/s	0	1	2	3	4	5	6	7	8
	l/min	0	60	120	180	240	300	360	420	480
	m ³ /h	0	3.6	7.2	10.8	14.4	18	21.6	25.2	28.8

① APN 250/2/G40H A1DM(T)5	25.6	24.6	23.4	22.0	20.4	17.9	14.5	10.0	3.7
---------------------------	------	------	------	------	------	------	------	------	-----

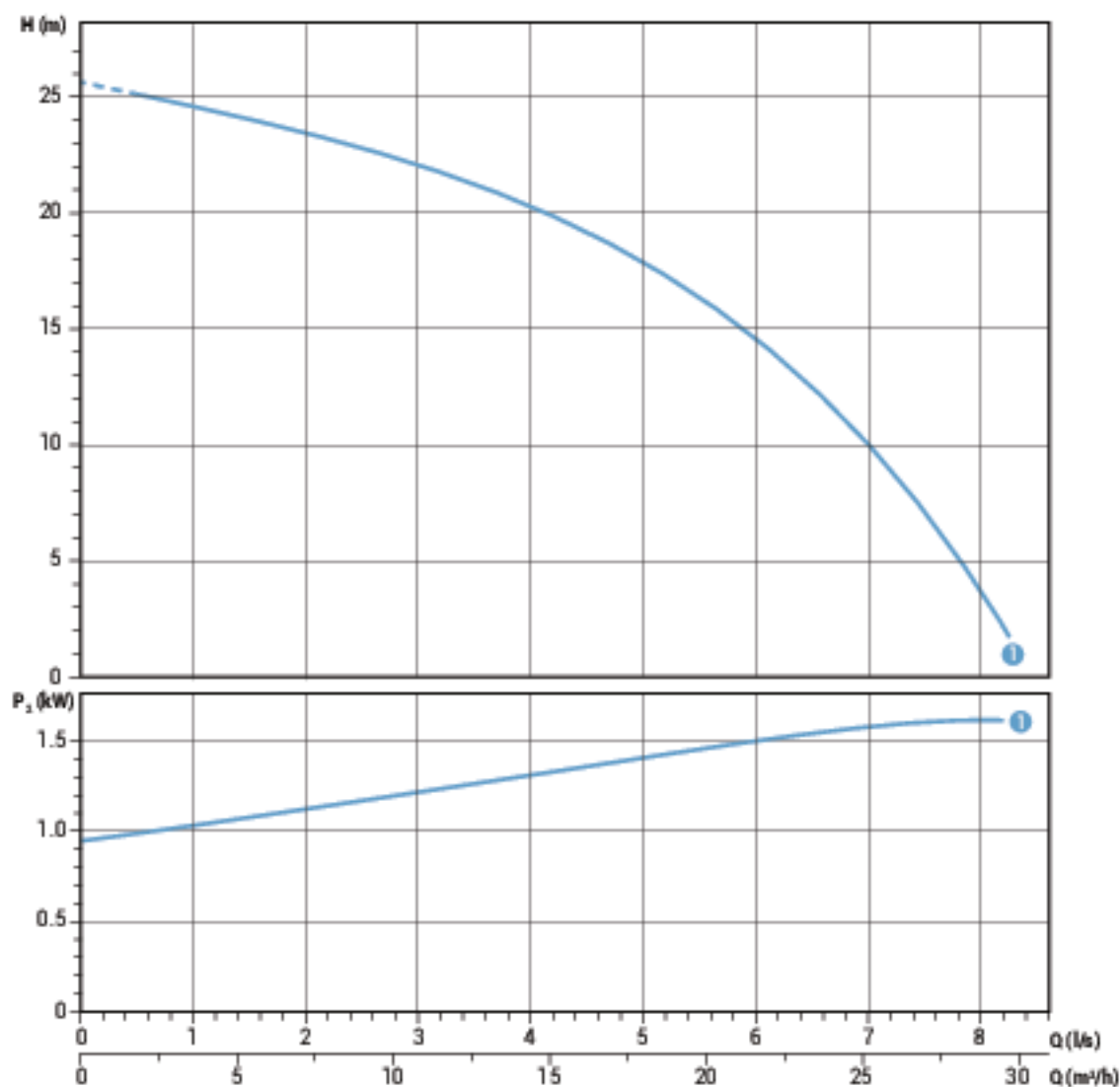

Технические данные

	V	Фазы	P1 (kW)	P2 (kW)	A	Rpm	Start	Кабель	Ø	Свободный просвет
① APN 250/2/G40H A1DM5	230	1	2.7	1.8	12.5	2900	Dir	4G1.5+3x1	GAS 1½" - DN32	10 mm
① APN 250/2/G40H A1DT5	400	3	3.5	1.8	4.3	2900	Dir	4G1.5+3x1	GAS 1½" - DN32	10 mm

Диапазоны мощности соответствуют нормативу UNI EN ISO 9906

Характеристики

		Q										
		l/s										
		0	1	2	3	4	5	6	7	8	9	10
		l/min										
		m³/h										
1	APN 300/2/G50H A1DT5	29.0	28.4	27.5	26.2	24.9	23.3	21.6	19.0	15.9	11.8	5.1
2	APN 400/2/G50H A1FT5	34.2	33.4	32.2	30.6	28.7	26.4	24.0	21.0	15.7		
3	APN 550/2/G50H A1FT5	38.7	37.4	35.9	34.1	32.1	29.7	26.7	23.3	18.9		

Диапазоны мощности соответствуют нормативу UNI EN ISO 9906

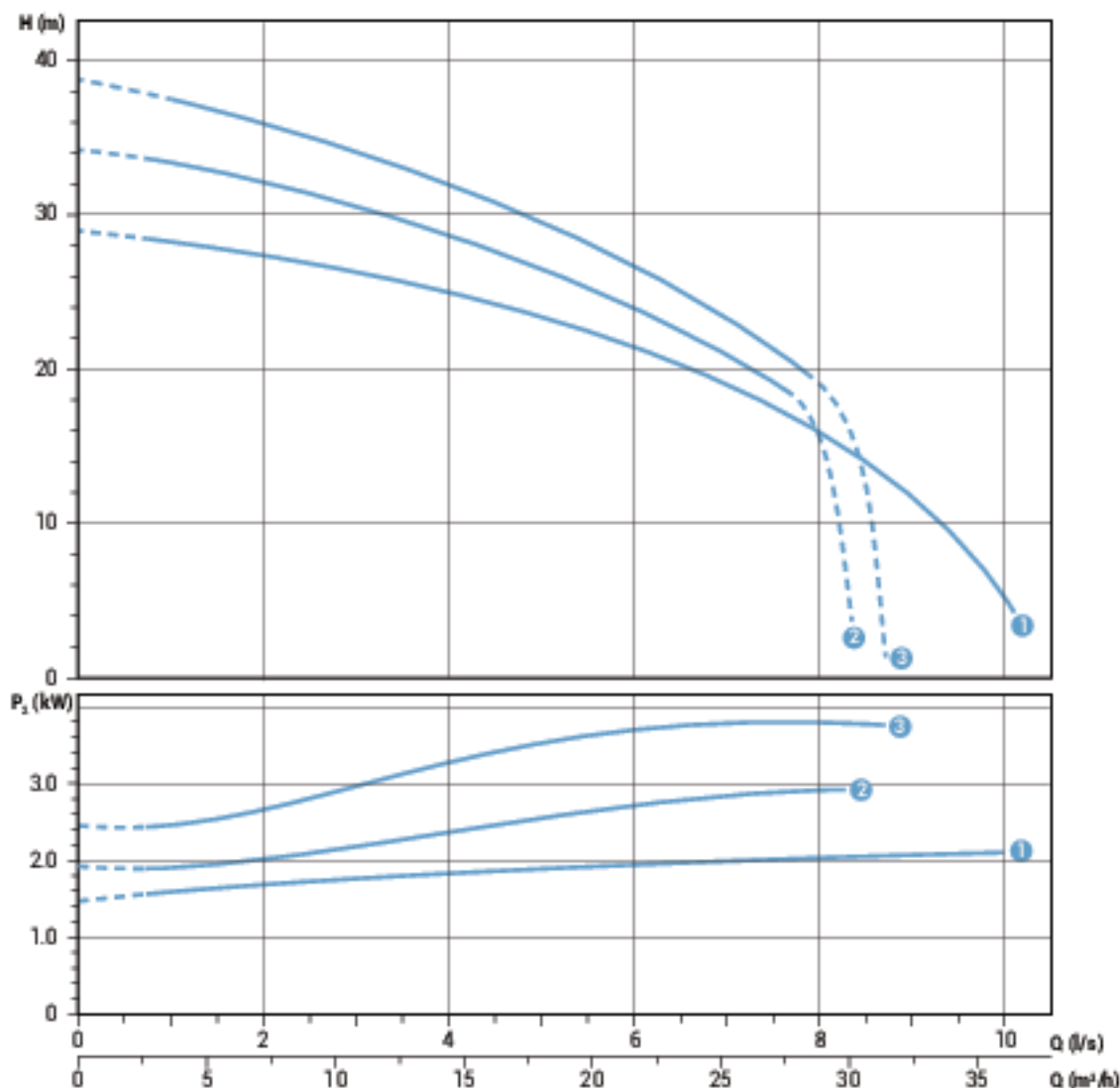



Технические данные

	V	Фазы	P1 (kW)	P2 (kW)	A	Rpm	Start	Кабель	∅	Свободный просвет	
1	APN 300/2/G50H A1DT5	400	3	3.7	2.2	5.1	2900	Dir	4G1.5+3x1	GAS 2" - DN32	10 mm
2	APN 400/2/G50H A1FT5	400	3	4.0	3.0	6.7	2900	Dir	4G1.5+3x1	GAS 2" - DN32	10 mm
3	APN 550/2/G50H A1FT5	400	3	5.0	4.1	8.7	2900	Dir	4G1.5+3x1	GAS 2" - DN32	10 mm

APN

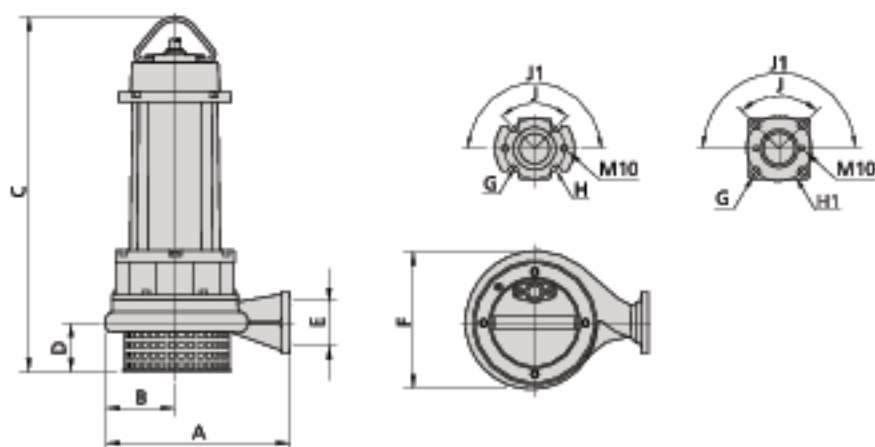
Габаритные размеры и вес



	A	B	C	D	E	F	G	H	H1	J	J1	
APN 250/2/G40H A1DM(T)5	265	105	530	80	G 1 1/2"	215	14	90	-	90°	180°	43
APN 300/2/G50H A1DT5	305	110	530	80	G 2"	225	14	90	-	90°	180°	46
APN 400/2/G50H A1FT5	350	130	660	80	G 2"	265	17.5	-	125	90°	180°	68
APN 550/2/G50H A1FT5	350	130	660	80	G 2"	265	17.5	-	125	90°	180°	71

Размеры мм

Размеры упаковки



	A	B	C
APN 250/2/G40H A1DM(T)5	725	445	415
APN 300/2/G50H A1DT5	725	445	415
APN 400/2/G50H A1FT5	725	445	415
APN 550/2/G50H A1FT5	725	445	415

Размеры мм

Гидравлические характеристики

Для легкой и быстрой консультации

DGN	l/s	0	4	8	12	16	20	24	28	32	36	40	44
	l/min	0	240	480	720	960	1200	1440	1680	1920	2160	2400	2640
	m ³ /h	0	14.4	28.8	43.2	57.6	72	86.4	100.8	115.2	129.6	144	158.4
DGN 250/2/G65V A1DM(T)5	11.6	8.4	5.2	2.2									
DGN 300/2/G65V A1DT5	16.1	11.7	7.4	3.8									
DGN 250/2/65 A1DM(T)5	14.1	10.2	6.9	4.0									
DGN 300/2/65 A1DT5	15.9	12.5	8.6	4.8	1.9								
DGN 400/2/65 A1FT5	17.5	14.2	10.2	6.4	2.8								
DGN 550/2/65 A1FT5	22.3	19.0	15.0	10.9	7.1	4.0							
DGN 250/2/80 A1DM(T)5	8.0	6.4	4.9	3.5	2.3								
DGN 300/2/80 A1DT5	10.8	8.7	6.8	5.0	3.4	2.0							
DGN 400/2/80 A1FT5	14.8	11.6	8.5	6.0	3.9								
DGN 550/2/80 A1FT5	18.9	16.0	13.0	9.9	7.3	5.3							
DGN 200/4/65 A1DT5	10.5	9.4	7.5	5.0	2.1								
DGN 300/4/65 A1FT5	12.7	11.6	10.1	7.9	5.3	2.0	0.7						
DGN 400/4/65 A1FT5	11.8	10.5	9.2	7.9	6.3	4.2	0.6						
DGN 200/4/80 A1DT5	10.1	8.9	7.4	5.5	3.5								
DGN 300/4/80 A1FT5	11.9	10.8	9.5	8.0	6.2	4.3	2.2						
DGN 400/4/80 A1FT5	11.0	10.0	8.9	7.7	6.4	5.1	3.8	2.4					
DGN 200/4/100 A1DT5	8.6	7.1	5.8	4.5	3.3	2.2	1.2						
DGN 300/4/100 A1FT5	10.5	9.4	8.2	6.9	5.6	4.3	3.1	2.1					
DGN 400/4/100 A1FT5	9.7	9.1	8.3	7.3	6.4	5.4	4.4	3.3	2.1				
DGN 150/6/65 A1DT5	5.7	4.9	3.8	2.6	1.2								
DGN 150/6/80 A1DT5	4.9	4.6	3.9	3.1	2.3	1.5	0.6						
DGN 150/6/100 A1DT5	4.5	4.0	3.4	2.8	2.1	1.4	0.7						
DGN 250/6/100 A1FT5	6.3	5.7	5.0	4.2	3.4	2.6	1.7	0.8					
DGN 250/6/150 A1FT5	3.3	3.1	2.9	2.7	2.5	2.2	2.0	1.7	1.5	1.2	0.9	0.6	

DRN	l/s	0	4	8	12	16	20	24	28	32	36	40	44
	l/min	0	240	480	720	960	1200	1440	1680	1920	2160	2400	2640
	m ³ /h	0	14.4	28.8	43.2	57.6	72	86.4	100.8	115.2	129.6	144	158.4
DRN 250/2/65 A1DM(T)5	16.4	14.5	11.9	9.1	6.2	3.1							
DRN 300/2/65 A1DT5	19.5	17.8	15.4	12.8	9.9	6.9	3.7						
DRN 400/2/65 A1FT5	17.5	15.3	13.0	10.5	8.0	5.5	3.0						
DRN 550/2/65 A1FT5	21.9	20.1	18.0	15.9	13.6	11.2	8.6	5.9	3.1				
DRN 250/2/80 A1DM(T)5	17.0	15.1	12.2	9.3	6.4	3.3							
DRN 300/2/80 A1DT5	20.1	17.3	14.4	11.5	8.5	5.3	2.1						
DRN 400/2/80 A1FT5	17.6	15.4	13.0	10.8	8.6	6.4	4.1						
DRN 550/2/80 A1FT5	22.7	20.7	18.4	16.3	14.1	11.8	9.4	6.7	3.9				
DRN 400/2/100 A1FT5	15.6	13.7	11.8	10.0	8.4	6.9	5.6	4.4	3.2				
DRN 550/2/100 A1FT5	20.8	19.0	17.1	15.3	13.6	11.9	10.3	8.8	7.3	5.9	4.5	3.1	
DRN 200/4/80 A1DT5	8.9	8.2	7.2	6.2	5.1	4.0	2.9						
DRN 300/4/80 A1FT5	10.1	9.5	8.7	7.9	7.0	6.1	5.2	4.2	3.2				
DRN 400/4/80 A1FT5	11.5	10.9	10.2	9.4	8.6	7.7	6.8	5.8	4.8	3.8			
DRN 200/4/100 A1DT5	8.9	8.1	7.0	6.0	5.0	3.9	2.9						
DRN 300/4/100 A1FT5	9.9	9.3	8.5	7.6	6.8	5.9	5.1	4.2	3.3				
DRN 400/4/100 A1FT5	11.2	10.9	10.1	9.2	8.3	7.4	6.5	5.5	4.5	3.5			
DRN 150/6/80 A1DT5	5.8	5.2	4.6	4.0	3.3	2.6	1.7						
DRN 150/6/100 A1DT5	5.3	5.2	4.6	4.1	3.4	2.8	2.0	1.0					
DRN 250/6/100 A1FT5	6.4	6.1	5.8	5.5	5.1	4.7	4.2	3.7	3.1	2.6	2.0	1.4	
DRN 250/6/150 A1FT5	6.1	5.7	5.4	5.1	4.7	4.3	3.9	3.4	2.9	2.4	1.7	1.0	

Гидравлические характеристики

MAN

	l/s	0	4	8	12	16	20	24	28	32	36	40	44	48	52
	l/min	0	240	480	720	960	1200	1440	1680	1920	2160	2400	2640	2880	3120
	m ³ /h	0	14.4	28.8	43.2	57.6	72	86.4	100.8	115.2	129.6	144	158.4	172.8	187.2
MAN 250/2/G65V A1DM(T)5		18.5	14.4	10.3	6.2	2.2									
MAN 300/2/G65V A1DT5		20.6	16.5	12.4	8.2	3.7									
MAN 250/2/65 A1DM(T)5		18.0	14.4	10.6	6.9	3.3									
MAN 300/2/65 A1DT5		21.8	17.9	13.8	9.8	6.0									
MAN 400/2/65 A1FT5		22.5	18.7	15.2	11.8	8.4	4.9								
MAN 550/2/65 A1FT5		28.3	25.1	21.9	18.6	15.1	11.4	7.6	3.6						
MAN 250/2/80 A1DM(T)5		18.8	14.6	10.7	7.0	3.6									
MAN 300/2/80 A1DT5		23.2	18.8	14.6	10.6	6.8	3.3								
MAN 400/2/80 A1FT5		21.5	17.9	14.4	10.9	7.4	3.8								
MAN 550/2/80 A1FT5		30.2	26.5	23.0	19.5	16.0	12.5	8.9	5.1						
MAN 400/2/100 A1FT5		19.7	17.0	14.4	11.8	9.2	6.5	3.8							
MAN 550/2/100 A1FT5		23.8	21.4	18.5	15.9	13.5	11.2	9.0	6.8	4.7					
MAN 200/4/80 A1DT5		10.2	9.0	8.0	7.0	6.0	5.0	3.9	2.8						
MAN 300/4/80 A1FT5		13.8	12.6	11.3	10.1	8.8	7.7	6.5	5.3	4.1	3.0				
MAN 400/4/80 A1FT5		15.7	14.5	13.4	12.3	11.2	10.1	9.0	7.8	6.6	5.4	4.1	2.7		
MAN 200/4/100 A1DT5		9.5	8.4	7.2	6.1	4.9	3.7	2.5							
MAN 300/4/100 A1FT5		13.5	12.1	10.8	9.6	8.4	7.3	6.1	4.9	3.7	2.5				
MAN 400/4/100 A1FT5		14.8	13.5	12.3	11.1	9.9	8.6	7.4	6.1	4.7	3.4	2.1			
MAN 150/6/80 A1DT5		6.9	6.0	5.2	4.4	3.7	2.8	2.0	1.0						
MAN 150/6/100 A1DT5		6.2	5.8	4.9	4.0	3.2	2.4	1.6	0.9						
MAN 250/6/100 A1FT5		8.2	7.7	7.0	6.4	5.7	5.1	4.5	3.9	3.4	2.8	2.3	1.8	1.3	0.8
MAN 250/6/150 A1FT5		6.5	7.4	6.8	6.2	5.7	5.1	4.6	4.0	3.4	2.7	2.0	1.3		

GRN

	l/s	0	1	2	3	4	5	6	7
	l/min	0	60	120	180	240	300	360	420
	m ³ /h	0	3.6	7.2	10.8	14.4	18	21.6	25.2
GRN 250/2/G40H A1DM(T)5		28.4	27.3	25.9	23.6	20.7	17.3	12.5	
GRN 300/2/G50H A1DT5		32.7	31.4	29.7	27.6	25.2	22.5	17.5	
GRN 400/2/G50H A1FT5		36.3	35.2	33.6	31.3	28.5	25.4	20.4	
GRN 550/2/G50H A1FT5		47.6	46.4	44.6	42.3	39.1	33.9	24.0	7.7

	l/s	0	3	6	9	12	15	18	21	24	27
	l/min	0	180	360	540	720	900	1080	1260	1440	1620
	m ³ /h	0	10.8	21.6	32.4	43.2	54	64.8	75.6	86.4	97.2
GRN 300/4/80 A1FT5		9.0	8.3	7.6	6.9	6.2	5.5	4.7	3.9	2.9	
GRN 400/4/80 A1FT5		9.2	8.6	7.9	7.3	6.6	5.9	5.2	4.3	3.4	2.4
GRN 300/4/100 A1FT5		7.8	7.8	7.2	6.6	5.9	5.3	4.6	3.8	2.9	2.0
GRN 400/4/100 A1FT5		9.0	8.3	7.7	7.0	6.3	5.7	5.0	4.3	3.5	2.6

APN

	l/s	0	1	2	3	4	5	6	7	8	9	10
	l/min	0	60	120	180	240	300	360	420	480	540	600
	m ³ /h	0	3.6	7.2	10.8	14.4	18	21.6	25.2	28.8	32.4	36
APN 250/2/G40H A1DM(T)5		25.6	24.6	23.4	22.0	20.4	17.9	14.5	10.0	3.7		
APN 300/2/G50H A1DT5		29.0	28.4	27.5	26.2	24.9	23.3	21.6	19.0	15.9	11.8	5.1
APN 400/2/G50H A1FT5		34.2	33.4	32.2	30.6	28.7	26.4	24.0	21.0	15.7		
APN 550/2/G50H A1FT5		38.7	37.4	35.9	34.1	32.1	29.7	26.7	23.3	18.9		



water solutions