



Серия

Parma

РУКОВОДСТВО ПО ЭКСПЛУАТАЦИИ

Сплит-система - кондиционер

Модель

Parma 7

Parma 9

Parma 12

Parma 18

Parma 24



Накопительные
водонагреватели



Комбинированные
(косвенные)
водонагреватели



Проточные
водонагреватели



Газовые колонки



Газовые котлы



Электрические котлы
и комнатные
термостаты



Электрические
конвекторы



Тепловентиляторы



Воздухоочистители



ПЕРЕД ПЕРВЫМ ИСПОЛЬЗОВАНИЕМ СПЛИТ-СИСТЕМЫ КОНДИЦИОНИРОВАНИЯ ВНИМАТЕЛЬНО ПРОЧИТАЙТЕ НАСТОЯЩЕЕ РУКОВОДСТВО ПО ЭКСПЛУАТАЦИИ

УВАЖАЕМЫЙ ПОКУПАТЕЛЬ!

Поздравляем вас с приобретением кондиционера - сплит-системы THERMEX.

Кондиционеры THERMEX разработаны и изготовлены в строгом соответствии с отечественными и международными стандартами, гарантирующими надежность и безопасность эксплуатации.

Настоящее руководство распространяется на кондиционеры - сплит-системы THERMEX серии Pigma (далее по тексту – оборудование, прибор, сплит-система, кондиционер). Полное название модели прибора указано в разделе "Гарантия производителя" (подраздел "Примечание о продаже") и на идентификационной табличке на корпусе кондиционера.

НАЗНАЧЕНИЕ

Прибор предназначен для охлаждения, обогрева, осушения и вентиляции воздуха в бытовых помещениях.

Сплит-система (внутренний и наружный блоки) предназначена для регулировки и поддержания температуры воздуха в помещении. Принцип действия основан на переносе тепла из помещения на улицу (и наоборот). Перенос тепла достигается за счет изменения агрегатного состояния хладагента (R410A) из жидкого в газообразное во время его движения между теплообменниками (состоящими из медных трубок и алюминиевых ребер (ламелей) внутреннего и наружного блоков. Для изменения агрегатного состояния хладагента применяется компрессор и устройство дросселирования. В свою очередь, движение воздуха через теплообменники обеспечивается вентиляторами с электродвигателями. Управление системой осуществляется электронным блоком управления.

КОМПЛЕКТ ПОСТАВКИ

Внутренний блок	- 1 шт.
Наружный блок	- 1 шт.
Руководство по эксплуатации	- 1 шт.
Пульт дистанционного управления	- 1 шт.
Комплект для монтажа кондиционера	- 1 шт.
Упаковка	- 1 шт.

МЕРЫ ПРЕДОСТОРОЖНОСТИ

Перед использованием прибора внимательно прочитайте данное руководство по эксплуатации.

При установке кондиционера

- Кондиционер должен быть установлен с соблюдением действующих местных норм и правил эксплуатации электрических сетей.

- Монтаж, перемещение и ремонт оборудования должны проводиться специалистами, имеющими соответствующую подготовку и квалификацию, а также соответствующие лицензии и сертификаты для выполнения данных видов работ. Самостоятельная (пользователем) установка кондиционера запрещена. Неправильное выполнение монтажа, демонтажа, перемещения и ремонта оборудования может привести к возгоранию, поражению электрическим током, получению серьезных травм или ущерба вследствие падения оборудования, утечки жидкости т.п.

- Поверхность, на которую устанавливается прибор, а также монтажный комплект должны быть рассчитаны на вес оборудования, кондиционер должен быть установлен на надежных кронштейнах. Неподходящие основания для установки элементов сплит-системы могут привести к появлению посторонних шумов и вибраций, а так же к травмам и ущербу здоровью в случае падения элементов кондиционера.

- Будьте осторожны при перемещении оборудования, при монтаже или демонтаже – всегда предварительно отключайте оборудование от источника питания. Оборудование имеет острые края – при неосторожном обращении возможны травмы.

- Убедитесь в том, что обеспечено надлежащее полное заземление, чтобы снизить риск поражения электрическим током. Источник питания должен иметь защиту от утечки тока. Полное заземление обязательно. Не подключайте провод заземления к газопроводу, водопроводу, молниеводу или к проводу заземления телефона. Обратитесь к сертифицированному специалисту, который сможет установить оборудование с заземлением. Установите устройство защитного отключения (УЗО) с номинальной мощностью, чтобы исключить вероятность поражения электрическим током.



Не допускается установка кондиционера в местах возможного скопления легковоспламеняющихся газов и помещений с повышенной влажностью (ванные комнаты, зимние сады). Не храните бензин и другие летучие и легковоспламеняющиеся жидкости вблизи кондиционера - это крайне опасно.

- Не устанавливайте кондиционер вблизи источников тепла. В случае контакта хладагента с сильно нагретыми предметами или пламенем, происходит образование вредных для здоровья веществ, что может стать причиной удушья.

- Чтобы избежать сильной коррозии кондиционера, не устанавливайте наружный блок в местах возможного попадания на него соленой морской воды.

- Не используйте удлинители или промежуточные соединения в силовом кабеле. Надежно фиксируйте кабели, чтобы их клеммы не испытывали внешнее натяжение.

- В некоторых типах устройств отсутствует силовая вилка, соответствующая шнуру питания - в этом случае к шнуру питания должен быть подключен соответствующий выключатель питания. Не устанавливайте кондиционер над другим электрооборудованием. В случае протечки конденсата устройства могут выйти из строя.

- Если во время монтажа произошла утечка газообразного хладагента, немедленно проветрите помещение. При контакте хладагента с огнем может выделяться токсичный газ.

- При установке или перемещении оборудования обязательно прокачайте контур хладагента, чтобы убедиться, что в нем нет воздуха. Используйте только указанный хладагент (R410A). Наличие воздуха или других веществ в контуре хладагента может привести к повышению давления и дальнейшему повреждению оборудования.

- Не устанавливайте кондиционер в местах обитания мелких животных. Мелкие животные могут проникнуть внутрь кондиционера, создав механические неисправности, что может привести к выделению дыма и возгоранию.

- Неправильно выполненные работы по прокладке и дефекты соединений трубопроводов могут привести к попаданию жидкости из кондиционера на окружающие предметы с последующим их повреждением.



Данное устройство заполнено хладагентом R410A!

Во время технического обслуживания

- Перед чисткой или обслуживанием отключите устройство от источника питания и убедитесь в том, что устройство выключено.

- Рекомендуем обращаться в сервисный центр для обслуживания оборудования. Неправильное обращение с прибором может привести к несчастному случаю.

- Не прикасайтесь к выключателям мокрыми руками - это может привести к поражению электрическим током. При замене воздушного фильтра не прикасайтесь к металлическим частям внутри оборудования.

- Не чистите воздушный фильтр металлической щеткой – это неизбежно повредит прибор.

- Заменяйте старые элементы питания на новые - однотипные. Использование старого элемента питания вместе с новым может вызвать генерирование излишнего тепла, утечку жидкости или взрыв.

- В случае попадания жидкости из оборудования на кожу, глаза или одежду, тщательно промойте их чистой проточной водой или обратитесь к врачу.

- При сборе хладагента необходимо остановить компрессор до отсоединения трубопроводов хладагента. При отсоединении трубопроводов хладагента во время работы компрессора и открытых запорных клапанах, возможно чрезмерное повышение давления в контуре, по причине попадания в него воздуха, что может привести к разрыву трубопроводов и нанесению увечий.

- Не обслуживайте включенный кондиционер. Это может привести к поломке или поражению электрическим током.

Перед началом работы

- Перед началом работы внимательно прочитайте инструкцию. Строго придерживайтесь инструкции.

- Проверьте надежность заземления.

- Убедитесь в том, что фильтр установлен правильно и очистите фильтр перед запуском, если оборудование долгое время не использовалось, рекомендуется очистить фильтр перед началом работы

- Убедитесь в том, что расстояние от прибора до мебели, штор, постельных принадлежностей и иных текстильных изделий составляет не менее 1 метра.

Правила электробезопасности

- Монтаж и все работы с электропроводкой должны проводиться квалифицированным персоналом.

- Подключение сплит-системы должно проводиться с соблюдением техники безопасности.

- Автоматический выключатель должен оснащаться устройством контроля утечки тока. Использование УЗО обязательно.

- Характеристики электропитания должны соответствовать требованиям спецификации для данного оборудования. Удостоверьтесь в правильности электрического напряжения в сети. Слишком высокое напряжение может привести к выходу из строя электронной платы, слишком низкое — к поломке компрессора и вентиляторов.

- Не тяните за провод электропитания. Это может привести к поражению электрическим током.

- Никогда не перекусывайте и не перерезайте питающий кабель. Это может привести к поражению электрическим током.

Прибор не предназначен для эксплуатации лицами с ограниченными физическими, осязательными или психическими способностями, а также лицами, не умеющими пользоваться электроприбором, за исключением случаев, когда это происходит под наблюдением или согласно инструкциям от лиц, отвечающих за безопасностью прибора. Дети могут использовать кондиционер только под присмотром лиц, умеющих безопасно его эксплуатировать. Необходимо всегда понимать, что существует риск возникновения пожароопасной ситуации или поражения электрическим током.



Во время эксплуатации

- Использование кондиционера при низких температурах может привести к его неисправности.

- Используйте пульт дистанционного управления для включения и выключения прибора, неисправные батарейки пульта должны быть заменены.

- Не перекрывайте вход и выход воздуха из прибора другими предметами.

- Не используйте оборудование, если шнур питания изношен или иным образом поврежден. Если по длине провода, штекеру имеются трещины или повреждения.

- Не помещайте руки или иные предметы в решетку кондиционера, это может привести к травмам пользователя и поломке оборудования.

- Не размещайте посторонние предметы на наружный блок сплит-системы.

- При появлении каких-либо признаков неисправности (запах гари, повышенный шум и т.п.) немедленно выключите оборудование и отключите от

источника питания. Обратитесь в сервисный центр для устранения неполадок.

- Кондиционер не даёт притока свежего воздуха. Чаще проветривайте помещение, в особенности если в помещении работают приборы на жидком топливе, которые снижают количество кислорода в воздухе. Помните при этом, что открытые двери и окна, а также прямой солнечный свет снижают эффективность охлаждения. При использовании кондиционера закрывайте окна и двери для повышения эффективности зашеивайте окна.

- Не закрывайте отверстия в оборудовании, предназначенные для забора и выхода воздуха. Не сушите одежду рядом с кондиционером. Кондиционер может выключиться раньше, чем охладит помещение, если выход воздуха закрыт какими-нибудь предметами.

- Не подключайте и не отключайте кондиционер от электрической сети, вынимая вилку из розетки, используйте кнопку ВКЛ/ВЫКЛ.

- Кондиционер оборудован системой защиты компрессора, которая не даст компрессору запуститься ранее, чем через три минуты после последней остановки. После отключения кондиционера не следует сразу же включать его снова. Это может вызвать поломку компрессора.

- Если из кондиционера пошел дым или при работе стали появляться подозрительные звуки, немедленно отключите питание кондиционера и позвоните в ближайший сервисный центр.

- Не пользуйтесь газовой лампой, горелкой или газовой плитой на расстоянии ближе 1 метра от оборудования.

- Производите регулировку жалюзи включенного оборудования только с пульта управления. Механическая регулировка жалюзи производится только при отключенном оборудовании.

- Никогда не вставляйте пальцы или любые предметы в отверстие для выхода воздуха. Это может вызвать травму и/или поломку кондиционера.

- Не направляйте воздушный поток на животных или растения.

- Не направляйте воздушный поток на людей. Это может вызвать простуду.

- Не используйте оборудование рядом с сильным источником тепла.

Рекомендации по энергосбережению

Настройка температуры	Избегайте прямых солнечных лучей
Слишком низкая температура вредна для здоровья и может вызвать простуду. Выбирайте комфортную температуру.	При использовании кондиционера закрывайте окна. Прямые солнечные лучи снижают эффективность охлаждения.
Избегайте источников тепла	Закрывайте окна и двери
Использование дополнительных источников тепла во время охлаждения помещения может повлиять	Открытые двери и окна снижают эффективность охлаждения. Всегда при использовании кондиционера

на холодопроизводительность кондиционера.	закрывайте окна и двери, для повышения эффективности зашеивайте окна штормами.
Очистка воздушного фильтра	Эффективность работы
Поддерживайте фильтр в чистоте. Своевременная очистка воздушного фильтра обеспечит эффективность работы кондиционера.	Не перекрывайте воздухозаборную и воздуховыпускную решетки кондиционера, это снижает тепло- и холодопроизводительность кондиционера и может привести к выходу оборудования из строя.

- Во время работы оборудования могут появиться звуки треска из-за перепада температур.

- При запуске или остановке устройства может раздаваться тихий посторонний звук - звук протекающего хладагента. Звуки текущей воды могут быть слышны при оттаивании кондиционера и сразу после отключения прибора, что связано с изменением расхода хладагента.

- В целях защиты оборудования при остановке компрессора и перед повторным запуском произойдет пауза на 3 минуты.

- Во время работы оборудования в режиме «обогрева» из наружного блока может вытекать вода.

- Если в помещении слишком высокая влажность, то на фронтальной решетке внутреннего блока может образоваться конденсат.

- В течение первых пяти минут работы в режиме «обогрева» из внутреннего блока может не выходить теплый воздух.

- В режиме «обогрева» во время размораживания может выделяться пар.

НАЗНАЧЕНИЕ ПРИБОРА И ОСНОВНЫЕ ХАРАКТЕРИСТИКИ

Напряжение питания переменного тока должно находиться в диапазоне 230В. Частота питающей сети 50 Гц ±1%.

Данные уровня звукового давления, указанные в спецификации, были получены путём тестирования оборудования в специальном помещении — акустической безэховой камере, в которой стены покрыты звукопоглощающим материалом. В бытовом помещении звук от оборудования может усиливаться из-за многократного отражения от потолка, стен, мебели и др.

Гарантированный диапазон рабочих температур наружного воздуха Охлаждение 0...+43 / Обогрев -7...+24

Диапазон установки температуры +16...+32.

Для моделей мощностью 7000, 9000, 12000, 18000 BTU компрессор GMCC. Для модели 24000 BTU – HIGHLY.

Внутренний блок IPX0. Наружный блок IPX4.

Таблица 1-5. Спецификация Thermex Parma 7, Parma 9, Parma 12, Parma 18, Parma 24

Базовая мощность кондиционера	ВТУ	Parma 7		Parma 9		Parma 12		Parma 18		Parma 24	
		Внутренний блок Parma 7 IN	Наружный блок Parma 7 OUT	Внутренний блок Parma 9 IN	Наружный блок Parma 9 OUT	Внутренний блок Parma 12 12 IN	Наружный блок Parma 12 OUT	Внутренний блок Parma 18 18 IN	Наружный блок Parma 18 OUT	Внутренний блок Parma 24 IN	Наружный блок Parma 24 24 OUT
Охлаждение	Вт	2 050	2 050	2 680	2 680	3 550	3 550	5 250,00	5 250,00	7 000	7 000
Нагрев	Вт	2 150	2 150	2 760	2 760	3 650	3 650	5 300,00	5 300,00	7 200	7 200
Осушение	л/ч	1	1	1	1	1,7	1,7	1,3	1,3	3,1	3,1
Потребляемая мощность	Вт	638	638	830	830	1 106	1 106	1 635,00	1 635,00	2 147	2 147
Номинальный рабочий ток	А	2,8	2,8	4	4	4,8	4,8	8	8	9,5	9,5
Максимальная потребляемая мощность	Вт	1 100	1 100	1 200	1 200	1 650	1 650	2 500,00	2 500,00	3 000	3 000
Максимальный ток на выходе	А	6,5	6,5	5	5	8	8	11	11	14	14
ЕВР		3,21	3,21	3,23	3,23	3,21	3,21	3,21	3,21	3,26	3,26
СОР		3,64	3,64	3,63	3,63	3,61	3,61	3,6	3,6	3,66	3,66
Хладагент		R410A,400 г	R410A,400 г	R410A,540 г	R410A,540 г	R410A,610 г	R410A,610 г	R410A,1100 г	R410A,1100 г	R410A,1480 г	R410A,1480 г
Циркуляция воздуха в помещении (охлаждение)	м³/ч	400	400	400	400	620	620	650	650	850	850
Уровень шума	дБ	35-32-30	35-32-30	35-32-30	35-32-30	44-40-38	44-40-38	43-40-37	43-40-37	47-43-41	47-43-41
Освежающая труба	мм (°)	9,52 (3/8")	9,52 (3/8")	9,52 (3/8")	9,52 (3/8")	9,52 (3/8")	9,52 (3/8")	12,70 (1/2")	12,70 (1/2")	12,70 (1/2")	12,70 (1/2")
Жидкостная труба	мм (°)	6,35 (1/4")	6,35 (1/4")	6,35 (1/4")	6,35 (1/4")	6,35 (1/4")	6,35 (1/4")	6,35 (1/4")	6,35 (1/4")	6,35 (1/4")	6,35 (1/4")
Дренажная труба	мм	(0,0D)16,9	(0,0D)16,9	(0,0D)16,9	(0,0D)16,9	(0,0D)16,9	(0,0D)16,9	(0,0D)16,9	(0,0D)16,9	(0,0D)16,9	(0,0D)16,9
Полоса длиной кабелей	шт*мм	5*1	5*1	5*1	5*1	5*1	5*1	2*0,75+3*1,5	2*0,75+3*1,5	3*0,75+3*2,5	3*0,75+3*2,5
Габариты без упаковки	мм	690×283×199	649×456×244	690×283×199	649×456×244	750×285×200	660×500×240	837×296×205	800×545×315	900×310×225	825×655×310
Вес нетто	кг	6,5	20	6,5	20	8	24,5	9,50	34	11,5	45
Размер с упаковкой	мм	760×347×277	760×510×315	760×347×277	760×510×315	820×347×277	780×565×345	910×360×280	920×615×392	970×382×302	945×720×435
Вес brutto (с трубой)	кг	9	23	9	23	11	27	12	37	14	48
Расчетная площадь помещения	м2	9-16	9-16	9-16	9-16	16-23	16-23	12-18	12-18	32-47	32-47

ОПИСАНИЕ КОМПОНЕНТОВ

Состав сплит-системы:

Внутренний блок: корпус, теплообменник, электродвигатель, вентилятор, электронный блок управления. Внутренний блок оснащен дисплеем скрытого типа, который выводит информацию о работе кондиционера и текущем режиме работы на переднюю панель.

Наружный блок: корпус, теплообменник, электродвигатель, вентилятор, компрессор, электронные компоненты.

Во время монтажа внутренний и наружный блоки соединяются медными трубами и межблочным кабелем (не входят в комплект поставки).



Рис.1 Расположение элементов сплит-системы

Внешний вид представленного оборудования может отличаться в зависимости от серии и модели кондиционера. Все иллюстрации в данной инструкции приведены исключительно в ознакомительных целях. Они могут отличаться от приобретенного оборудования (в зависимости от модели).

Производитель оставляет за собой право без предварительного уведомления покупателя вносить изменения в конструкцию, комплектацию или технологию изготовления изделия с целью улучшения его свойств.

В тексте и цифровых обозначениях инструкции могут быть допущены опечатки. Если после прочтения инструкции у Вас остались вопросы по эксплуатации прибора, обратитесь к продавцу или в специализированный сервисный центр для получения ответов.

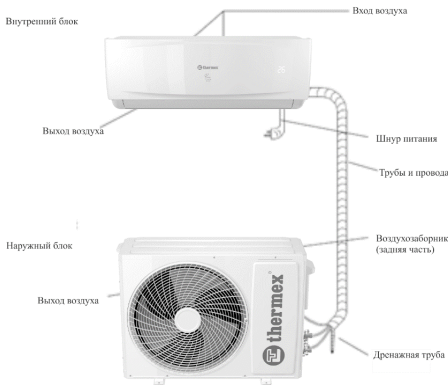
На изделии присутствует идентификационная табличка, на которой указаны технические характеристики и другая минимально необходимая информация о приборе.

- Пульт дистанционного управления для работы требует две батарейки типа ААА, срок службы которых составляет 6 месяцев. Используйте две новые батарейки аналогичного типа (при установке обратите внимание на полюса). При использовании пульта дистанционного управления направьте излучатель сигнала на приемник внутреннего блока.

- Между пультом дистанционного управления и внутренним блоком не должно быть никаких посторонних предметов.

- Не используйте беспроводное оборудование (например, мобильный телефон) вблизи внутреннего блока. Если из-за этого возникают помехи, пожалуйста, выключите устройство, выньте вилку из розетки, затем снова подключите и включите устройство через некоторое время.

- Перед утилизацией прибора необходимо извлечь батарейки и обеспечить их безопасную утилизацию.



Рис. 2. Замена батареек в пульте управления, последовательность:

1. Сдвиньте крышку с обратной стороны пульта ДУ в направлении как указано на рисунке 2.
2. Установите две щелочных батарейки типа ААА и убедитесь в том, что они вставлены в соответствии с указанным направлением.
3. Закройте крышку пульта управления в соответствии с пазами.

Последовательность действий, если дистанционный пульт утерян или не исправен:

1. Аккуратно приподнимите переднюю панель внутреннего блока.
2. Для включения кондиционера кратковременно нажмите на кнопку аварийного включения/выключения. Кондиционер включится в режим AUTO.
3. Для выключения кондиционера кратковременно нажмите на кнопку аварийного включения/выключения.

Не держите кнопку нажатой в течении длительного времени, это может привести к сбою в работе кондиционера.



Внимание! Не оставляйте пульт дистанционного управления под прямыми солнечными лучами, не допускайте его нагревания, падения и попадания жидкости. Пульт дистанционного управления должен находиться в пределах 8 метров от внутреннего блока кондиционера, при разряженных батарейках радиус действия пульта управления может уменьшиться.



Рис.3 Элементы пульта управления:

1. ON/OFF

Включение/выключение прибора.

2. °C/°F

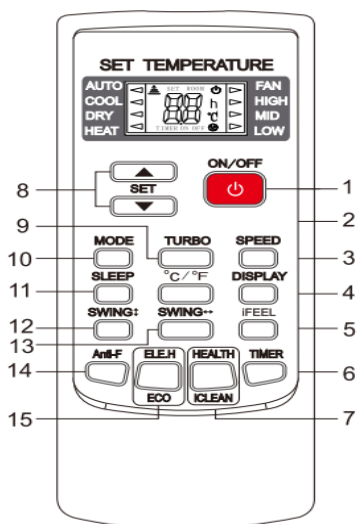
Отображение температуры в градусах Цельсия/ в градусах Фаренгейта. Символ «°C» не будет отображаться на ЖК-дисплее.

3. SPEED (Скорость работы)

Выбор скорости вращения вентилятора в следующей последовательности:

Низкая (Low) → Средняя(Mid) → Высокая(High) → Автоматическая (Auto).

В режиме AUTO скорость вентилятора задаётся автоматически, в зависимости от разницы заданной температуры и температуры окружающего воздуха.

На дисплее при этом высвечивается выбранная скорость работы вентилятора.

4. DISPLAY (Дисплей)

Включение/выключение подсветки дисплея. Нажатие на кнопку выключает подсветку дисплея на лицевой панели внутреннего блока, на дисплее пульта высвечивается индикатор "DISPLAY", повторное нажатие включает подсветку дисплея на лицевой панели внутреннего блока.

5. iFEEL

Активация режима поддержания заданной температуры вокруг пользователя (рядом с пультом ДУ). В режиме iFEEL заданная температура воздуха поддерживается не в месте расположения внутреннего блока сплит-системы, а рядом с пультом ДУ (вблизи пользователя).

Используйте эту кнопку, чтобы установить целевую температуру, и нажмите эту кнопку еще раз, чтобы сохранить заданные настройки.

6. TIMER (Таймер)

TIMER ON - Таймер включения оборудования.

TIMER OFF - Таймер выключения оборудования.

Когда устройство включено, нажатие на эту кнопку запустит установку таймера на выключение. Когда устройство выключено, нажатие на кнопку таймера на выключенном пульте управления запустит установку таймера включения.

Нажмите эту кнопку TIMER один раз, надпись «ON/OFF» при этом начинает мигать. Используйте кнопки «▲» или «▼», чтобы установить количество часов, в течение которых устройство будет включено/выключено.

Диапазон настройки таймера на включение/выключение - 0,5 - 24 часа.

Нажмите кнопку еще раз, чтобы подтвердить настройку, надпись «ON (OFF)» при этом перестает мигать.

Если кнопка таймера не будет нажата более 10 секунд после того, как надпись «ON (OFF)» начала мигать, настройка таймера будет завершена. Если настройка таймера уже была подтверждена, то повторное нажатие этой кнопки отменит ее.

Когда установлен таймер включения, большинство функциональных кнопок (за исключением SLEEP, DISPLAY и iFEEL, которые нельзя настроить заранее) являются активными и могут быть использованы для предварительного программирования работы прибора. При включении по таймеру сплит-система будет работать в соответствии с предустановленными настройками.

7. iCLEAN



Для серии Rama данная кнопка запускает активацию функции самоочистки.

При выключенном пульте дистанционного управления нажмите кнопку iCLEAN. Жалюзи при этом устанавливаются в исходное положение для охлаждения, и кондиционер запускает функцию очистки. Функция iCLEAN необходима для удаления влаги с поверхности испарителя и внутренних полостей блока. Удаление влаги предотвращает появление и рост бактерий, а также образование плесени внутри блока. Очистка прекратится автоматически по истечении 30 минут работы. Если во время очистки будет повторно нажата кнопка iCLEAN или кнопка ON/OFF – очистка прекратится досрочно.

8. ▲ и ▼

Кнопки увеличения или уменьшения целевой температуры.

При каждом нажатии кнопки «▲» значение температуры будет увеличиваться на 1 °C, а при каждом нажатии кнопки «▼» оно будет уменьшаться на 1 °C.

Диапазон установок целевой температуры: +16 - +32°C.

В режимах AUTO (Автоматический) и FAN(вентиляция) функция регулировки температуры отсутствует.

9. **TURBO**

Активация интенсивного режима работы.

В режимах COOL (ОХЛАЖДЕНИЕ) и HEAT (ОБОГРЕВ) нажатием кнопки TURBO можно включить/выключить функцию ускоренного достижения заданной температуры. После запуска данной функции вентилятор начнет вращаться на максимальной скорости для того, чтобы обогреть или охладить помещение в короткий срок. При переключении режимов или при увеличении/уменьшении скорости вращения вентилятора функция TURBO автоматически отключается.

10. **MODE**

Выбор режима работы

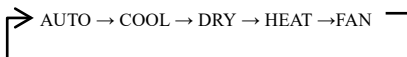

Нажатием кнопки **MODE** выбирается режим работы в следующей последовательности: Автоматический – Охлаждение - Осушение – Обогрев – Вентиляция. На дисплее пульта высвечиваются соответствующие знаки индикации режимов:

AUTO (Автоматический) - Cool (Охлаждение) - Dry (Осушение), Heat (Обогрев) - Fan (Вентиляция).

При первом включении прибор по умолчанию установлен на AUTO (Автоматический режим работы).

Когда выбран режим AUTO, установленная температура отображаться на LCD-дисплее не будет, кондиционер в зависимости от температуры воздуха в помещении автоматически начинает работать в режиме охлаждения или обогрева, создавая комфортные условия для пользователя.

11. **SLEEP**

Установка режима сна.

После включения прибора функцию режим сна нужно активировать. После выключения прибора или повторного нажатия на клавишу SLEEP функция РЕЖИМА SNA будет деактивирована. При установке данной функции на дисплее пульта высвечивается SLEEP. Устройство автоматически выйдет из сна после 10 часов непрерывной работы и вернется в предыдущее состояние.

Функцию SLEEP невозможно активировать в режиме вентилятора (FAN).

Нажатие на кнопку включает ночной режим работы, на дисплее пульта высвечивается индикатор "SLEEP", а дисплей на лицевой панели внутреннего блока выключается. В данном режиме целевая температура будет автоматически изменяться в зависимости от времени сна.

Вентилятор внутреннего блока включается на низкой скорости, в режиме обогрева – работа на низкой скорости для обеспечения функции защиты от холодного воздуха.

В режиме охлаждения и осушения пользователь устанавливает температуру, прибор автоматически повышает на 1 °C через 1 час, повышает на 1 °C через 2 часа, понижает на 1 °C через 7 часов и понижает на 1 °C, через 10

часов происходит автоматический выход из спящего режима.

В режиме обогрева пользователь устанавливает температуру, прибор автоматически понижает на 1 °C через 1 час, понижает ещё на 1 °C через 2 часа, увеличивает на 1 °C через 7 часов и увеличивает на 1 °C, через 10 часов происходит автоматический выход из спящего режима.

12. **SWING**



Управление воздушным потоком по вертикали.

Нажатием на кнопку SWING можно регулировать положение жалюзи внутреннего блока под необходимым углом или включить режим сё «качания».

Для предотвращения образования конденсата на жалюзи, не допускайте длительного направления воздушного потока вниз в режимах Cool (Охлаждение) и Dry (Осушение).

Не регулируйте вручную жалюзи, в противном случае может произойти поломка.

13. **SWING**



Данная кнопка не активна для серии Palma.

14. **Anti-F (Anti-FUNGUS)**

Активация режимов автоматической просушки внутреннего блока.

Данная функция направлена на предотвращение заплесневения испарителя вследствие накопления воды и распространения неприятного запаха.

При активации данной функции перед тем как отключиться, вентилятор внутреннего блока работает дополнительные три минуты, подавая слабый воздушный поток. Жалюзи находятся в положении режима охлаждения.

Во время запуска данной функции и до полного её окончания не рекомендуется повторно включать кондиционер.

Эта функция не активирована на заводе по умолчанию. Вы можете активировать или деактивировать данную опцию в любое время. Выключите устройство и пульт дистанционного управления, направьте пульт дистанционного управления на устройство и нажмите на кнопку **Anti-F** для активации - сигнал прозвучит 5 раз, указывая, что функция запущена. После установки данная функция будет запускаться всегда, за исключением случаев, когда устройство выключено или пока функция не будет деактивирована.

Для отмены функции Anti-F выполните следующие шаги:

Выключите устройство. Когда устройство и пульт дистанционного управления выключены, направьте пульт дистанционного управления на устройство и нажмите эту кнопку один раз, сигнал прозвучит 3 раза, указывая, что функция Anti-F отменена.

15. **ECO**

Данная кнопка не активна для серии Palma.

Приведенная выше схема пульта дистанционного управления приведена исключительно в ознакомительных целях и является стандартной – с изображением всех функциональных кнопок, может отличаться в зависимости от модели кондиционера. Некоторые кнопки, присутствующие на пульте управления, могут быть не рабочими в связи с отсутствием функций на определённой модели.

ЭКСПЛУАТАЦИЯ

Для включения кондиционера нажмите кнопку ON/OFF.

Кнопками ▲ и ▼ устанавливается желаемая температура. В режиме AUTO температура задаётся автоматически.

Кнопкой SPEED выбирается необходимая скорость вращения вентилятора:

Низкая (Low) → Средняя(Mid) → Высокая(High) → Автоматическая (Auto).

В режимах AUTO и TURBO скорость вращения задаётся автоматически.

Нажмите кнопку MODE для выбора необходимого режима работы:

➔ AUTO → COOL → DRY → HEAT → FAN

1. Автоматический режим работы (AUTO)

В автоматическом режиме кондиционер, в зависимости от температуры воздуха в помещении в реальном времени подстраивает режим охлаждения, обогрева, вентиляции, создавая комфортные условия для пользователя. При этом целевая температура не отображается на дисплее пульта управления и её изменение невозможно - кондиционер автоматически поддерживает комфортную температуру $+25\pm 2^{\circ}\text{C}$. Если температура воздуха в помещении $+20^{\circ}\text{C}$ - кондиционер автоматически начнёт работу в режиме обогрева. При температуре плюс $+26^{\circ}\text{C}$ кондиционер будет работать в режиме охлаждения.



Внимание! Кондиционер не даёт притока свежего воздуха, рекомендуется регулярно проветривать помещение для сохранения здорового микроклимата в помещении.

2. Режим охлаждения (COOL)

Работа кондиционера в режиме охлаждения основана на переносе тепла из помещения за его пределы (чаще всего на улицу). Соответственно, производительность кондиционера может увеличиваться или уменьшаться в зависимости от увеличения или уменьшения температуры воздуха снаружи. При отрицательных значениях температуры наружного воздуха производительность кондиционера снижается, и эксплуатация кондиционера в режиме охлаждения при отрицательной температуре может привести к неисправности оборудования.

Кнопками "▲" и "▼" регулируется температура на дисплее.

Кнопкой "SPEED" выбирается скорость работы вентилятора:

LOW, MID, HIGH, AUTO.

В данном режиме кондиционер поддерживает заданную температуру с точностью $\pm 1^{\circ}\text{C}$.

Если заданная температура выше температуры окружающего воздуха более чем на 1°C – кондиционер будет работать в режиме вентиляции.

3. Режим осушения (DRY)

В режиме осушения прибор уменьшает уровень влажности в помещении без дополнительного охлаждения.

Вентилятор будет периодически включаться и отключаться в зависимости от параметров температуры. Такой принцип работы режима осушения в кондиционере позволяет поддерживать нормальные климатические условия без резких температурных перепадов.

Кнопками "▲" и "▼" регулируется температура на дисплее.

Кнопкой "SPEED" выбирается скорость работы вентилятора:

LOW, MID, HIGH, AUTO.

В режиме осушения кондиционер поддерживает заданную температуру с точностью $\pm 2^{\circ}\text{C}$. Если при включении кондиционера температура в помещении выше заданной более чем на 2°C , то кондиционер будет работать в режиме охлаждения.

Чтобы контролировать просушку помещения, можно использовать гигрометр. Как только вы увидите, что влажность стала ниже, можно отключить прибор или включить охлаждение.

Долговременная работа системы на осушение чревата пересушенным воздухом.

Задать процент влажности нельзя. Следует ориентироваться на показания гигрометра или собственные ощущения.

4. Режим нагрева (HEAT)

Работа кондиционера в режиме обогрева основана на переносе тепла с улицы в помещение. Соответственно, производительность кондиционера может увеличиваться или уменьшаться с увеличением или уменьшением температуры на улице. При отрицательных значениях температуры наружного воздуха производительность кондиционера снижается, и эксплуатация кондиционера в режиме обогрева может привести к неисправности оборудования.

Кнопками "▲" и "▼" регулируется температура на дисплее.

Кнопкой "SPEED" выбирается скорость работы вентилятора:

LOW, MID, HIGH, AUTO.

Если заданная температура в режиме обогрева ниже температуры окружающего воздуха более чем на 1°C – кондиционер будет работать в режиме вентиляции.

5. Режим вентиляции (FAN)

В этом режиме кондиционер работает как обычный вентилятор, температура воздуха в помещении остается прежней.

В данном режиме невозможно задать целевую температуру.

Кондиционер равномерно распределяет воздух по помещению с помощью вентилятора во внутреннем блоке и фильтрует воздух. Наружный блок в работу при этом не запускается.

Кнопкой "SPEED" выбирается скорость работы вентилятора:

LOW, MID, HIGH, AUTO.

ЗАЩИТНЫЕ ФУНКЦИИ

Защитные функции позволяют продлить срок службы кондиционера и обеспечить более комфортный поток воздуха.

Функция защиты от замерзания

При работе в режиме охлаждения, если температура внутреннего теплообменника опускается ниже 0 °С, микропроцессор кондиционера отключит компрессор кондиционера. Данная функция поможет защитить кондиционер от повреждений и поломок в случае недостатка хладагента в системе.

Авторестарт

Кондиционер оборудован функцией авторестарта. Это значит, что после отключения электропитания, в тот момент когда электропитание появится снова, кондиционер включится автоматически в том же режиме работы, в котором он работал до отключения электропитания. Функция авторестарта активна только при работе с инфракрасным беспроводным пультом управления.

Система защиты от частых пусков (трехминутная задержка)

При повторном пуске кондиционера сразу же после его отключения кондиционер включается только через 3 минуты (5 минут в режиме обогрева), чтобы сохранить баланс давления в системе охлаждения.

Примечания: После первого включения устройства компрессор будет работать в течение 1 минуты.

УСТАНОВКА И ПОДКЛЮЧЕНИЕ

Все монтажные и электромонтажные работы должны выполняться квалифицированным персоналом.



Внимание! Сплит-система будет работать в течение длительного периода времени, если она правильно установлена. Неправильная установка может привести к таким проблемам, как утечка воды или хладагента, поражение электрическим током или возгорание.

Руководство по установке

Все монтажные и электромонтажные работы должны выполняться квалифицированным персоналом.

- Установка оборудования должна производиться в соответствии с маркировкой на корпусе.
- Данный кондиционер соответствует стандартам безопасности и эксплуатации, принятым в стране.
- Для установки или перемещения кондиционера необходимо обратиться к квалифицированным специалистам по обслуживанию данного оборудования.
- Пользователь должен обеспечить источник питания, который соответствует требованиям к установке и эксплуатации. Подробная информация о технических характеристиках прибора размещена на идентификационной табличке прибора.
- Для кондиционера следует использовать отдельную точку питания с предохранителем или автоматическим выключателем.
- Кондиционер должен быть правильно и надежно заземлен, иначе это может привести к поражению электрическим током или возгоранию.
- Прибор не должен устанавливаться в прачечной или ванной комнате.
- После установки прибора доступ к шнуру питания должен быть обеспечен.

Расположение внутреннего блока

Перед установкой внутреннего блока необходимо выбрать подходящее место, которое должно соответствовать следующим условиям:

- Правильная организация дренажа.
- Хорошая циркуляция воздуха (отсутствие препятствия движению воздуха на входе и выходе).
- Расположение на расстоянии не менее 1 м от других электрических приборов (телевизоров, радиоприемников, компьютеров и т.д.).
- Стена, на которой монтируется внутренний блок, должна выдерживать вес кондиционера и не позволять создавать посторонний шум во время работы устройства.
- Расстояние между внутренним блоком и полом должно быть более 2 м.
- После установки оборудования доступ к вилке должен быть обеспечен (в зависимости от модели).
- Задняя панель внутреннего блока должна располагаться вплотную к стене.

Не устанавливайте устройство в следующих местах:

- Вблизи любого источника тепла, пара или горячего газа.
- Вблизи легковоспламеняющихся предметов, например штор или одежды.
- Вблизи любого препятствия, которое может помешать свободной циркуляции воздуха.
- Возле дверных проемов.
- В местах, подверженных воздействию прямого солнечного света.



Рис.4 Определение места для установки внутреннего блока.

Крепление монтажной панели



Рис.5 Монтажная пластина

Монтажная пластина - это панель, на которую будет закреплён внутренний блок.

Крепление монтажного кронштейна осуществляется строго горизонтально на вертикальную поверхность.

Для предотвращения вибраций рекомендуется закрепить прибор в соответствии с рисунком, в случае необходимости, для обеспечения дополнительной поддержки, крепление можно выполнить и через дополнительные отверстия.

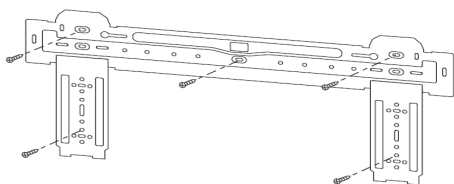
Определение положения отверстий в стене для трубопроводов

- Определите расположение отверстий в стене, основываясь на положении монтажной пластины.
- Держите монтажную пластину строго горизонтально, используя уровень.



Рис.6 Правильное расположение монтажной пластины

- Перед выполнением отверстия убедитесь в отсутствии в стене скрытых электрических кабелей и трубопроводов.
- При отсутствии уже установленных коммуникаций следует предусмотреть достаточное пространство для отверстия в стене для сигнального

кабеля и трубопровода хладагента, соединяющего внутренний и внешний блоки. По умолчанию все трубопроводы расположены с левой стороны внутреннего блока.

- Отверните винты, которыми монтажная пластина крепится к задней стороне внутреннего блока. Установите монтажную пластину в горизонтальном положении.
- Просверлите отверстия, вставьте дюбели (кирпичная или бетонная стена) в соответствующих местах на стене и закрепите монтажную пластину на стене с помощью винтов и шайбы. Убедитесь, что в стене должно быть не менее 5 точек крепления. Установите монтажную пластину в горизонтальном положении.
- Просверлите отверстие для трубы из ПВХ, как показано на рисунках ниже. Отверстие должно быть под небольшим уклоном наружу.
- Отрежьте трубки из ПВХ под небольшим углом на длину, меньшую толщины стенки, и вставьте их в отверстие.
- Установите настенный колпачок.

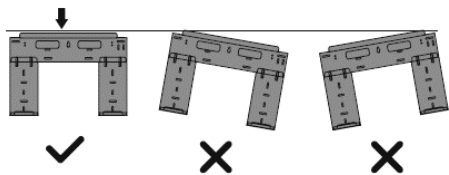
Φ6/Φ6.35	15 ~ 25
Φ9 /Φ9.5 2	35 ~ 40
Φ12/Φ12.7	45 ~ 60
Φ15.88	73 ~ 78
Φ19.05	75 ~ 80

Таблица 6. Подсоедините трубки к внутреннему блоку, крутящий момент.



Рис. 7

Подготовка к монтажу трубопроводов хладагента

Трубопровод хладагента может быть подсоединен в нескольких направлениях, как показано на рисунке. Трубопровод хладагента находится внутри теплоизолирующего рукава, прикрепленного сзади блока. Перед прокладкой трубопровода через отверстие в стене его необходимо подготовить.

- Исходя из расположения отверстия в стене относительно монтажной пластины, выберите сторону, с которой трубопровод будет выходить из блока.
- Вытяните трубку из нижней части корпуса и подсоедините сливную трубу. Надежно закрепите соединение труб.

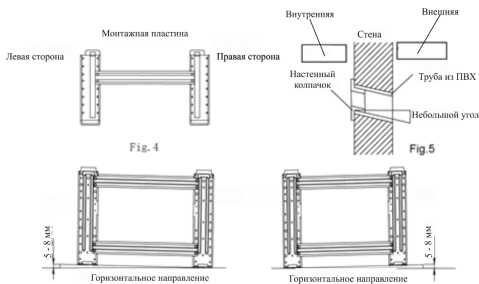
- Подсоедините соединительный провод к внутреннему блоку (не подключайте к источнику питания).

- Соедините трубки, выпускной патрубков и соединительный провод клейкой лентой. Сливной патрубок расположен снизу.

- Снимите плату, которая находится на корпусе.
- Проверьте надежность соединений.
- Закрепите внутренний блок на двух крючках в верхней части монтажной пластины.

Сливной шланг расположен с левой стороны (аналогично левой нижней трубке).

- Переместите выпускную трубку в левую сторону, а выпускной колпачок - в правую.
- Закрепите трубки в пазах внутреннего блока с помощью фиксирующего зажима.

На рисунке 9, приведена схема расположения сливного шланга слева.

На рисунке 10, приведена схема расположения сливного шланга справа.

Трубопровод хладагента может выходить из внутреннего блока с четырех сторон: слева, справа, слева сзади, справа сзади (зависит от конкретной модели).



Рис. 9



Рис. 10

Таблица 7. Ограничения по длинам и перепадам высот

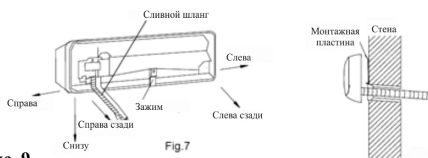
Мощность кондиционера, ВТУ	Стандартная длина трубы, м.	Максимальная длина трубы, м.	Максимальный перепад высоты, м.	Добавленные фреона на каждый метр, г.
7 000	5	20	10	20
9 000	5	20	10	20
12 000	5	20	10	20
18 000	5	20	10	20
24 000	5	25	15	30

Для удобства приводим наглядную схему и порядок установки с помощью рисунков ниже.

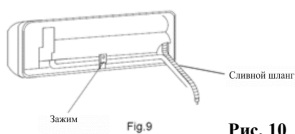

Рис.11 Краткое описание этапов монтажа внутреннего блока

Расположение наружного блока

Перед установкой наружного блока необходимо выбрать подходящее место, соответствующее следующим условиям

- Быть защищенным от длительного воздействия прямых солнечных лучей, от источников тепла, пара, утечки легко воспламеняющегося газа, дыма и пыли.
- Иметь хорошую вентиляцию и циркуляцию воздуха.
- Должно отвечать требованиям по монтажу устройства - установка на прочном и фундаменте, который не приведет к увеличению шума при работе блока.

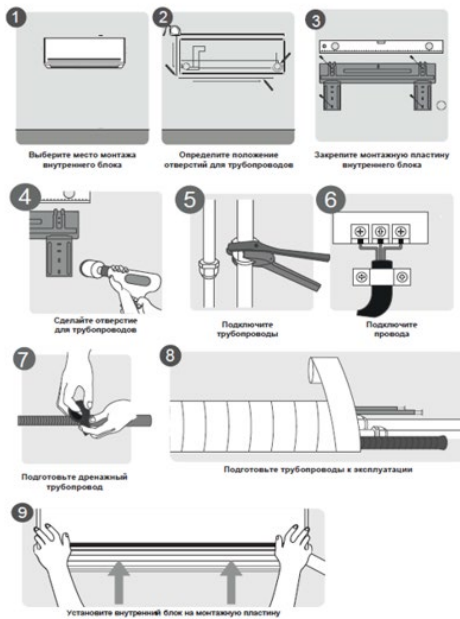
Для обеспечения высокой эффективности охлаждения следует убедиться в том, что все стороны прибора расположены на открытой площадке. В районе с сильными постоянными ветрами старайтесь установить блок с подветренной стороны или используйте ветрозащитный экран. В местах, где ожидается выпадение снега, нужно поднять блок над базовой площадкой, чтобы предотвратить накопление льда или повреждение теплообменника. Устанавливать блок нужно выше среднего уровня выпадения снега для данной местности. Расстояние для установки должно быть таким, как показано на рисунках.



Рис. 12

Не устанавливайте устройство в следующих местах:

- Рядом с любыми предметами, которые блокируют входы и выходы воздуха.
- С выходом на тротуары, людные места или там, где шум работающего устройства будет причинять беспокойство окружающим.
- Рядом с местами содержания животных или рядом с растениями, которым вреден выходящий горячий воздух.
- Возле источников горючих газов.
- В местах, подверженных сильному загрязнению.
- В местах с высоким содержанием солей в воздухе.

Установка наружного блока

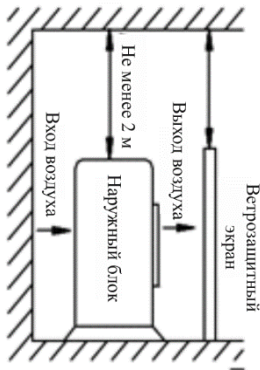
- Если необходимы монтажные кронштейны для установки наружного блока, то потребитель может приобрести их отдельно.
- Соберите монтажную раму и опоры с помощью винтов, шайб и гаек, идущих в комплекте.
- Просверлите 6 или более отверстий в стене в соответствии с размером ножек кондиционера. Определите места для установки левой и правой опоры. Убедитесь, что левая и правая опоры находятся на одном уровне.
- Закрепите монтажную раму на стене с помощью анкерных болтов.
- Закрепите наружный блок болтами на монтажных кронштейнах.
- Фитинги должны быть плотно завинчены. Соединение должно быть плотным и надежным.
- При установке наружного блока корпус следует подвесить на веревках, чтобы предотвратить падение.

Рис. 13



Монтажные кронштейны

При установке на крышу

- Убедитесь, что ничто не мешает хорошему теплообмену.
- Замерьте расстояние между лапами наружного блока.
- Разметьте отверстия в месте установки, просверлите отверстия и, используя дюбели, закрепите кронштейны.
- При установке на поверхности (крыше) заранее подготовьте раму (фундамент) для блока.
- Наружный блок крепится болтами и гайками на горизонтальную раму или кронштейн.
- После закрепления блока установите патрубок для слива конденсата с наружного блока. Вариант дренажного патрубка зависит от комплекта поставки.

Если дренажный патрубок поставляется с резиновым уплотнением – дренажный патрубок типа «А», выполните следующие действия:

1. Установите резиновое уплотнение на конец дренажного патрубка, который будет присоединен к наружному блоку.
2. Вставьте дренажный патрубок в отверстие поддоне блока.
3. Поверните дренажный патрубок на 90°, чтобы он зафиксировался на месте со щелчком в положении, когда он направлен к передней стороне блока.
4. Присоедините удлинитель дренажного шланга (не входит в комплект) к дренажному патрубку, чтобы отводить воду от блока в режиме обогрева.

Если дренажный патрубок поставляется без резинового уплотнения – Дренажный патрубок типа «В», выполните следующие действия:

1. Вставьте дренажный патрубок в отверстие в поддоне блока. Дренажный патрубок зафиксируется на месте со щелчком.
2. Присоедините удлинитель дренажного шланга (не входит в комплект) к дренажному патрубку, чтобы отводить воду от блока в режиме обогрева.

При использовании оборудования в холодном климате убедитесь, что дренажный шланг расположен строго вертикально для обеспечения быстрого отвода конденсата. Если конденсат сливается слишком медленно, он может замерзнуть в шланге.

Рис. 14

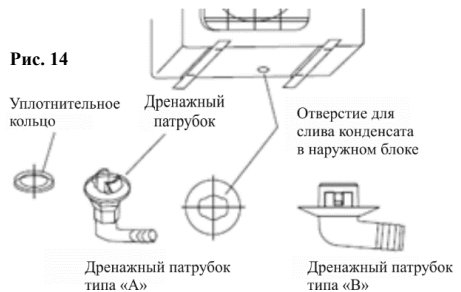

Выбор труб

• Убедитесь, что разница уровней (высот) внутреннего и внешнего блоков и длина труб соответствуют нормативным.

• Если длина трубопровода превышает 5 м, но меньше 15 м, следует долить хладагент в соответствии с таблицей 7.

• Если положение установки наружного блока выше, чем внутреннего, а длина газовой трубки превышает 10 м, добавьте маслоотводчик на газовую трубку через каждые 8 м.



Рис. 15

Длина трубопровода	Количество хладагента к дозаправке	
≤ 5 м.	Не требуется	
5- 15 м.	Производительность менее или равна 12000 BTU	20 г/м
	Производительность более или равна 18000 BTU	30 г/м

Таблица 8. Дозаправка хладагентом

Соединение труб

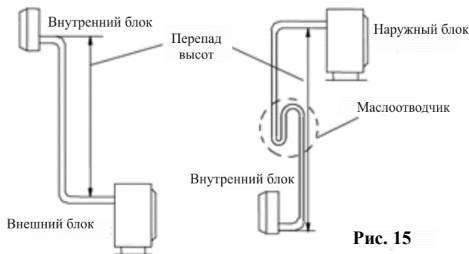
• Снимите крышку вентиля наружного блока.
• Выровняйте конусную гайку по центру резьбы и плотно закрутите её вручную.

• Далее, плотно закручивайте конусную гайку динамометрическим ключом до тех пор, пока динамометрический ключ не издаст звук "щелчок" (рис. 16).

• Для подсоединения трубки рекомендуется использовать динамометрический ключ. Если используется другой гибкий или фиксированный гаечный ключ, это может привести к повреждению горловины рожка из-за неправильного усилия.

• Угол изгиба трубки не должен быть слишком маленьким, иначе трубка может порваться, поэтому сотрудники сервисного центра, должны использовать трубогиб для сгибания трубки.

• Никогда не допускайте попадания воды, пыли или песка в трубу.



Рис. 16

Присоединение трубопровода к наружному блоку:

В моделях, у которых имеется отдельная крышка вентиля, способ установки следующий:

• Отверните крышку вентиля, расположенную сбоку наружного блока.

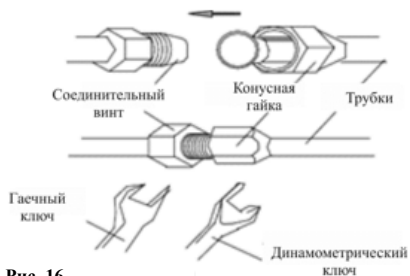
• Снимите защитные колпачки с концов вентиля.

• Совместите развальцованные трубы с каждым вентилям и затяните конусную гайку от руки до упора.

• Захватите ключом корпус вентиля. Не захватывайте ключом гайку, которая уплотняет сервисный вентиль.

• Пользуйтесь динамометрическим ключом. Удерживая корпус вентиля, затяните конусную гайку.

• Слегка ослабьте конусную гайку, затем затяните снова.

• Повторите действия пунктов 3-6 применительно к остальным трубам.

• После подсоединения соединительных труб между внутренним и наружным блоками в соответствии с описанным выше способом установки, закрепите крышку вентиля сбоку наружного блока тремя соответствующими винтами (рис. 17).



Рис. 17

• Конденсат должен отводиться самотеком, для этого трубопровод должен идти под небольшим уклоном. Не допускайте появления петель и провисов трубопровода. При отводе конденсата в канализацию не допускайте, чтобы трубопровод оканчивался в воде. Это может привести к протечкам конденсата. Снимите воздушный фильтр и залейте небольшое количество воды в сливной поддон (ванночку), чтобы убедиться, что вода вытекает из блока плавно.

• Предусмотрите изоляцию дренажного трубопровода во избежание возникновения конденсата.

Обмотка трубопровода и кабелей

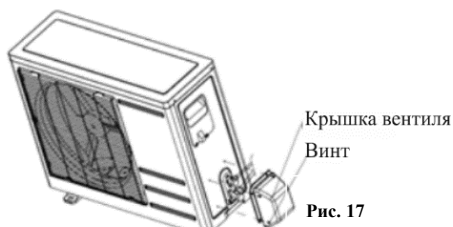
- Обмотка защитной лентой ПВХ должна быть аккуратной, не повредите трубопровод и сливную трубу.
- Обмотку следует начинать от нижней части наружного блока к внутреннему блоку (рис.18).
- Закрепите ленту ПВХ клейкой лентой, чтобы предотвратить ее потерю.
- Дренажная труба должна слегка выходить наружу, чтобы обеспечить хороший дренаж.
- Если внутренний блок расположен ниже наружного, согните трубку до нужной длины, чтобы предотвратить попадание воды в дом.
- Свяжите вместе дренажный шланг, трубопроводы хладагента и сигнальный кабель.
- С помощью теплоизолирующей ленты плотно обвяжите вместе сигнальный провод, трубы хладагента и дренажный шланг. Повторно проверьте, что комплект связан.
- Закрепите трубный пучок с помощью трубных зажимов на стене.
- Обеспечьте достаточное пространство между выпускной трубой и землей. Не опускайте сливную трубу в воду или канаву.
- Заделайте отверстия в наружных стенах герметиком или замазкой.



Рис. 18

Подключение электропроводки

Перед выполнением любых электрических работ ознакомьтесь с настоящими правилами:

1. Все провода должны соответствовать местным электротехническим нормам, правилам и подключаться квалифицированным специалистом.
2. Все электрические соединения должны быть выполнены в соответствии со схемой электрических соединений, расположенной на панелях внутреннего и наружного блоков.
3. При наличии серьезной проблемы с безопасностью электропитания немедленно прекратите работу до устранения проблемы.
4. Напряжение питания должно быть в пределах 90–110% от номинального напряжения. Недостаточный источник питания может стать причиной неисправности, поражения электрическим током или пожара.
5. Подключите блок только к отдельной розетке. Не допускается подключение других электроприборов в ту же розетку.
6. Проверьте заземление кондиционера.
7. Все провода должны быть плотно соединены.

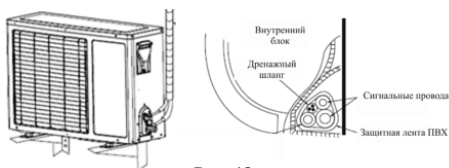
Отсутствие плотного соединения может привести к перегреву клеммы, что в свою очередь приведет к неисправности изделия и возможному возгоранию.

8. Не допускайте прикосновения проводов к трубопроводу хладагента, компрессору или любым подвижным частям внутри установки.

9. Если блок имеет вспомогательный электронагреватель, он должен быть установлен на расстоянии не менее 1 метра от любых горячих материалов.

10. Чтобы избежать поражения электрическим током, никогда не прикасайтесь к электрическим компонентам сразу после выключения источника питания. После выключения питания, необходимо подождать.

Подключение внутреннего блока

- Откройте крышку электронного блока вверх в максимальное положение.
- Снимите крышку электронного блока с устройства.
- Ослабьте винт на клемменной колодке (рис. 19).
- Отверните кабельный зажим, расположенный под клемменной колодкой, и отложите его в сторону.
- Подключите соединительные провода питания и сигнальный провод отдельно к соответствующим клеммам. (рис.20)
- Ослабьте винт на пластине заземления; плотно прижмите провод заземления.
- Плотно прижмите соединительные провода устройства кабельным зажимом. Надежно закрепите кабельный зажим винтами.
- Закройте крышку электронного блока, плотно закрутите ее.



Рис. 19



Рис. 20 Подключение внутреннего блока

Подключение наружного блока

- Отвинтите и демонтируйте крышку электронного блока устройства.
- Ослабьте винт на клемменной колодке.
- Демонтируйте прижимную пластину крепежа.
- Подключите соединительные провода устройства отдельно к соответствующим клеммам (рис. 21).
- Плотно прижмите соединительные провода устройства с помощью кабельного зажима.
- Установите крышку электронного блока устройства в исходное положение.
- Для предотвращения затекания воды по кабелю в клеммную колодку сделайте небольшую петлю рядом с крышкой клеммной коробки.

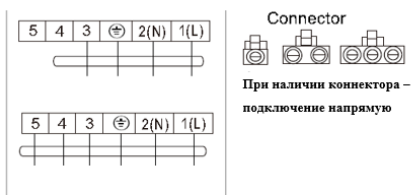

Рис. 21 Подключение наружного блока.

Данная инструкция включает себя общие схемы на разные типы кондиционеров.

Примечание:

- Для подсоединения провода заземления необходимо использовать специальный винт (винты для механической обработки из нержавеющей стали или медные винты M4).
- Убедитесь, что все провода надежно подсоединены, не ослаблены и не отделяются друг от друга.
- Убедитесь, что подключение проводов выполнено в соответствии со схемой подключения устройства.
- Приведенные выше рисунки являются лишь схематическими, и они могут немного отличаться от реальных приборов, которые вы выбираете.

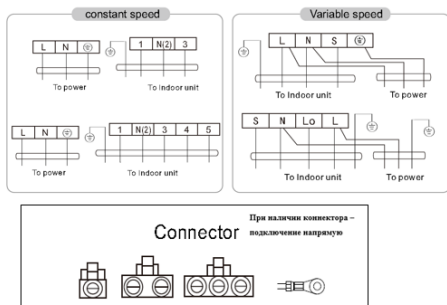

Внимание! Не перепутайте подключение проводов, это опасно, и может стать причиной неисправности кондиционера.

Предупреждение! Вся проводка должна выполняться строго в соответствии со схемой проводки, расположенной на задней стороне передней панели внутреннего блока.

Предупреждение! Перед выполнением электрических или монтажных работ выключите основное электропитание системы.

Заправка хладагентом



Внимание! Перед запуском кондиционера обязательно удалите воздух из кондиционера! В противном случае воздух, оставшийся в системе, может вызвать сбой в работе кондиционера и привести к серьезным неисправностям! При работе с хладагентом рекомендуется использовать 2-ступенчатый вакуумный насос с обратным клапаном, чтобы избежать попадания масла из вакуумного насоса в холодильный контур!



Внимание! При работе с R410A требуется обязательное удаление воздуха двухступенчатым вакуумным насосом с обратным клапаном для предотвращения попадания масла вакуумного насоса в гидравлический контур! Используйте правильное оборудование при работе.

Удаление воздуха вакуумным насосом

Вакуумировать систему необходимо как минимум 30 мин. Если установка трубопроводов проходила под атмосферным и осадками или при влажности воздуха более 60%, то вакуумировать систему необходимо как минимум 2 часа.

- Убедитесь, что все трубки внутреннего и наружного блоков хорошо соединены.
- Снимите крышку клапана с 2-х и 3-х ходовых вентилей с помощью гаечного ключа; соедините шланг манометрического коллектора с вакуумным насосом.
- Откройте переключатель низкого давления манометрического коллектора и запустите вакуумный насос до тех пор, пока внутреннее давление агрегата не достигнет 10 мм рт.ст.
- Через 15 минут работы насоса проверьте показания. Стрелка должна показывать (-1 кг/см^2) или ниже. Если стрелка показывает положительное давление или 0, вероятно в системе есть негерметичное соединение или повреждение трубопровода. Устраните неисправность и выполните вакуумирование заново. Поврежденный участок можно найти, опрессовав трубопровод азотом под давлением до 25 кг/см^2 .
- Вакуумируйте систему не менее 30 минут. Если манометр показывает давление (-1 кг/см^2) и ниже, закройте клапан низкого давления на коллекторе, выключите насос и оставьте на 5 минут систему с подключенным манометрическим коллектором. Если давление не поднимается, откройте клапан на манометрическом коллекторе и продолжите вакуумирование еще 15 минут, закройте вентиль на манометрическом коллекторе. Подождите 5 минут, затем проверьте, не изменилось ли давление в системе. При изменении давления в системе обратитесь к разделу «Проверка утечки газа» для получения информации о проверке на наличие утечек. При отсутствии изменения давления в системе отверните колпачок клапана высокого давления. Вставьте шестигранный ключ в клапан высокого давления и откройте клапан, поворачивая ключ против часовой стрелки. Вы услышите как газ заполнил систему. Через 5 секунд закройте клапан.
- Следите за манометром в течение одной минуты, чтобы убедиться в отсутствии изменения в давлении. Значение манометра должно быть немного

атмосферного давления. Полностью откройте 2- и 3-ходовые клапаны и затяните крышку 2- и 3-ходовых клапанов.

- Извлеките заправочный шланг из сервисного порта.

Процедура проверки

Порядок действий

1. Плотно закройте (завинтите) заглушки на всех портах наружного блока.

2. Проверьте с помощью течеискателя или мыльной пены отсутствие утечек в точках проверки.

- Точка проверки 1: место соединения трубопроводов с внутренним блоком (гайки и штуцера).
- Точка проверки 2: место соединения трубопроводов с наружным блоком (гайки), защитные колпачки на вентилях.

При наличии утечек отключите оборудование, закройте порты с помощью шестигранных ключей, отключите оборудование от электропитания и произведите перемонтаж. В случае утечки из-под заглушек обратитесь в ближайший сервисный центр.



Внимание! Заправляйте систему только в жидкой фазе! Заправка газом может вызвать разбалансировку состава смеси и привести к неисправности оборудования! Помните, что полиэфирное масло применяемое в холодильном контуре является очень гигроскопичным, и если холодильный контур наружного блока либо всей системы был открыт для доступа атмосферного воздуха более чем на 5 минут, потребуются вакуумирование всей системы в течении минимум 30 минут. Если холодильный контур был открыт более 20 минут, потребуются полная смена масла в компрессоре

Проверка утечек электроэнергии и хладагента

Тестовый запуск выполняется только после выполнения следующих шагов:

- Проверка электробезопасности — проверьте все электрические соединения системы.
- Проверка утечки газа — проверьте все соединения фреоновых проводов и убедитесь, что в системе отсутствуют утечки.
- Убедитесь, что газовые и жидкостные клапаны (высокого и низкого давления) полностью открыты.

Проверка электрических соединений перед тестовым запуском

Измерьте сопротивление заземления тестером. Сопротивление заземления должно быть менее 0,1 Ом.

Во время тестового запуска используйте мультиметр для проведения комплексного испытания на электрическую утечку. Если обнаружена утечка электроэнергии, немедленно выключите оборудование и пригласите специалиста для поиска и устранения причины утечки.

Внимание! Все электрические соединения должны соответствовать местным и национальным электрическим нормам, и должны быть выполнены квалифицированным специалистом.

Проверка утечек хладагента перед тестовым запуском

Существует два способа проверки утечек хладагента:

1. Мыльный раствор — с помощью мягкой щетки нанесите мыльную воду или жидкое моющее средство на все точки соединения труб внутри и вне помещения. Наличие пузырьков указывает на утечку.
2. Течеискатель — при использовании течеискателя смотрите инструкции по эксплуатации устройства.

СЕРВИСНОЕ ОБСЛУЖИВАНИЕ



Внимание! Перед любыми работами кондиционер необходимо выключить и обесточить. Мойка выключенного кондиционера может привести к поражению электрическим током!



Внимание! Летучие жидкости (например, растворитель или бензин) могут повредить кондиционер. Протирайте кондиционер мягкой сухой тканью или тканью, слегка смоченной водой или моющим средством.

Заблаговременное тщательное техническое обслуживание и капитальный ремонт могут продлить срок службы кондиционера и сэкономить расходы на электроэнергию.

Осторожно:

- Выключите кондиционер с помощью пульта дистанционного управления и выньте вилку из розетки перед проведением технического обслуживания.
- Не стойте на неустойчивых предметах при чистке или обслуживании кондиционера, иначе это может привести к травмам.
- Не прикасайтесь к металлической части корпуса при снятии передней панели, иначе это может привести к травмам.

Очистка предварительного фильтра

Если грязь невозможно удалить, пожалуйста, протрите ее теплой влажной тканью (смоченной теплой водой при температуре не выше 40 °C). Для того чтобы очистить фильтр, вам необходимо выполнить следующие действия:

1. Откройте лицевую панель кондиционера.
2. Снимите предварительный фильтр (грубой очистки).
3. Вымойте фильтр в воде с нейтральными моющими средствами. Температура воды не должна быть выше 40 °C.
4. Поставьте панель на место.

Запрещается!

- Не мойте устройство водой, иначе это может привести к поражению электрическим током.
- Не мойте водой пульт дистанционного управления.

- Не чистите спиртом, бензином, маслом или полиролью.

- Не чистите устройство с усилием на внутренний блок, так как это может привести к падению передней панели.

- Не чистите переднюю панель или пульт дистанционного управления металлической щеткой, это может повредить поверхность.

Общие рекомендации:

1. По крайней мере раз в 2 недели контролируйте чистоту воздушных фильтров во внутреннем блоке. При незначительном загрязнении фильтр перестает выполнять свои функции.

2. Один раз в год необходимо проводить профилактические работы, включающие в себя очистку от пыли и грязи теплообменников внутреннего и внешнего блоков, проверку давления в системе, диагностику всех электронных компонентов кондиционера, чистку дренажной системы. Данная процедура предотвратит появление неисправностей и обеспечит надежную работу вашего кондиционера (не входит в гарантийное обслуживание).

3. Один раз в год (лучше весной), при необходимости, следует вычистить теплообменник наружного блока и проверить работу кондиционера на всех режимах.

4. Необходимо учитывать, что эксплуатация кондиционера в зимних условиях имеет ряд особенностей. При крайне низких температурах: от -10 °C и ниже для кондиционеров не инверторного типа и от -15 °C и ниже для кондиционеров инверторного типа рекомендуется использовать кондиционер только в режиме вентиляции. Запуск кондиционера для работы в режимах охлаждения или обогрева может привести к сбоям в работе кондиционера и поломке компрессора. Если на улице отрицательная температура, а конденсат (вода из внутреннего блока) выводится на улицу, то возможно замерзание воды в дренажной системе и, как следствие, конденсат будет вытекать из поддона внутреннего блока в помещение.

Важно! Очистка прочих элементов кондиционера должна производиться специалистами сервисного обслуживания.

ВОЗМОЖНЫЕ НЕИСПРАВНОСТИ И СПОСОБЫ ИХ УСТРАНЕНИЯ



Внимание! Не пытайтесь самостоятельно ремонтировать кондиционер. Обращайтесь в авторизованный сервисный центр или к вашему дилеру.

Кондиционер не работает		
Неисправность	Причина	Что делать?
Кондиционер не запускается	Отключено электроснабжение	Ждите восстановления питания
	Сработал автоматический выключатель; перегорел предохранитель	Включите автоматический выключатель. Если автоматический выключатель сработал еще раз – вызовите сервисную службу
	Сели элементы питания в пульте управления	Замените элементы питания
	Наличие в радиусе 1м другого радиооборудования	Уберите постороннее радиооборудование
Кондиционер не охлаждает или не нагревает комнату должным образом, при этом воздух дуэт	Неверно выставлено время по таймеру	Выставьте правильное время или отмените настройки таймера
	Заблокирован воздухозаборник или выпускной патрубков посторонними предметами	Расчистите путь для воздуха, уберите посторонние предметы
	Засорился воздушный фильтр внутреннего блока грязью	Очистите фильтр
	Открыты окна или двери, прямой солнечный свет падает прямо в комнату	Закройте окна, двери, зашторьте окна
	Превышена заданная температура или скорость кондиционера. Сработала 3-минутная задержка по запуску компрессора	Подождите

Не пытайтесь устранять эти поломки самостоятельно:

Неисправность	Что делать?
Сильные посторонние звуки или вибрация при работе кондиционера	Немедленно отключите кондиционер, снимите питание и свяжитесь с ближайшим сервисным центром или вашим дилером
Сильный неприятный запах сгоревшей изоляции или плесени из внутреннего блока	
Конденсат из внутреннего блока падает в комнату	
Часто срабатывает автоматический выключатель защиты электропитания	
Теплый шнур питания или розетка, в которую включен кондиционер	

Молния или работа беспроводной автомобильной гарнитуры могут вызвать неполадки в работе кондиционера. Отключите питание от кондиционера и через пять минут включите снова.

Если вы не планируете использовать кондиционер в течение длительного времени, выполните следующие операции:

- Включите режим вентиляции на несколько часов для осушения установки изнутри;
- Выключите кондиционер и отключите питание, вытащите элементы питания из пульта.

Если проблему не удается устранить самостоятельно, пожалуйста, свяжитесь с ближайшим сервисным центром или вашим дилером. Точно опишите неисправность и модель кондиционера.

КОДЫ ОШИБОК

№	Расшифровка ошибки	Ошибка
1	Защита от перегрузки по току внутреннего блока	E0
2	Ошибка датчика температуры внутреннего блока	E1
3	Ошибка датчика катушки наружного блока	E2
4	Ошибка датчика катушки внутреннего блока	E3
5	Ошибка двигателя внутреннего блока настенного кондиционера (двигатель PG)	E4
6	Ошибка двигателя внутреннего блока настенного кондиционера (двигатель постоянного тока)	E4
7	Ошибка "EEPROM" или "EE"	Eb
8	Защита от высокого давления	P2
9	Защита от дефицита жидкости	P3

ТРАНСПОРТИРОВКА И ХРАНЕНИЕ

Транспортировка и хранение кондиционеров должно осуществляться в соответствии с указаниями на упаковке.

Срок службы кондиционера 7 лет.

УТИЛИЗАЦИЯ

При утилизации кондиционера необходимо соблюдать местные экологические законы и рекомендации.

Все детали кондиционера изготовлены из материалов, обеспечивающих надлежащую утилизацию, которая должна производиться в соответствии с правилами страны, в которой эксплуатируется кондиционер. Кондиционер должен быть передан в авторизованный центр сбора отходов для утилизации электрического и электронного оборудования, по истечении срока службы изделия.

Электрические и электронные изделия, а также батарейки не следует смешивать с несортированным бытовым мусором.

Не пытайтесь демонтировать систему самостоятельно: демонтаж изделия, удаление холодильного агента, масла и других частей должны проводиться квалифицированным специалистом в соответствии с местным и общегосударственным законодательством.

Агрегаты и отработанные батарейки необходимо сдавать на специальную перерабатывающую станцию для утилизации, переработки и вторичного использования.

Изготовитель оставляет за собой право на внесение изменений в комплектацию, конструкцию и характеристики оборудования без предварительного уведомления, без ухудшения рабочих характеристик продукции.

РЕГЛАМЕНТ ТЕХНИЧЕСКОГО ОБСЛУЖИВАНИЯ

Каждый кондиционер нуждается в периодическом техническом обслуживании. Указанное обслуживание может выполнить специально обученный персонал согласно данному регламенту.



Внимание! Отсутствие периодического квалифицированного технического обслуживания либо его несвоевременное проведение может повлечь за собой нестабильную работу, поломку оборудования и отказ в гарантийном ремонте!

Все работы по техническому обслуживанию должны проводиться квалифицированным персоналом!

Регламент технического обслуживания:

1. Чистка оребрения теплообменника внутреннего блока.
 2. Проливка дренажных каналов для слива конденсата.
 3. Очистка декоративных панелей от пыли и грязи.
 4. Очистка фильтра внутреннего блока.
 5. Проверка состояния подшипников двигателя вентилятора.
 6. Проверка надежности контактов электрических соединений питающего и соединительного кабелей.
 7. Очистка рабочего колеса вентилятора.
 8. Проверка эффективности работы испарителя по перепаду температур входящего и выходящего воздуха.
 9. Осмотр воздухозаборной решетки и оребрения конденсатора (при необходимости — очистка).
 10. Проверка работы мотор-компрессора по шуму и нагреву.
 11. Проверка надежности электрических соединений.
 12. Проверка крепления и балансировки крыльчаток вентилятора.
 13. Проверка состояния подшипников двигателя вентилятора.
 14. Проверка потребляемого тока на соответствие паспортным данным кондиционера.
- Отметка о проведении работ по техническому обслуживанию ставится в гарантийном талоне специалистом, проводившим обслуживание!**

Техническое обслуживание должно проводиться с регулярностью не реже 2 раз в год (каждые 6 месяцев).



В отдельных случаях различных сезонных явлений, техническое обслуживание должно проводиться чаще.



Внимание! При любых работах с гидравлическим контуром перед запуском кондиционера обязательно удалите воздух из него! В противном случае воздух, оставшийся в системе, может вызвать сбой в работе кондиционера и привести к серьезным неисправностям!

ГАРАНТИЯ ПРОИЗВОДИТЕЛЯ

Изготовитель устанавливает полный срок гарантии на кондиционер 2 года, при этом срок гарантии на компрессор 5 лет.

Указанная полная гарантия (2 года) на кондиционеры действительна, если монтаж кондиционера выполнен специализированной монтажной организацией (обязательное условие сохранения гарантии - заполнены протокол тестового запуска и протокол о приёме оборудования после проведения пуска наладочных работ), и 1 год в случае, если монтаж кондиционера проведён неуполномоченной организацией.

Срок гарантии исчисляется с даты продажи кондиционера. При отсутствии или исправлении даты продажи штампа магазина срок гарантии исчисляется от даты выпуска кондиционера, указанной на идентификационной табличке на корпусе прибора. Дата выпуска изделия закодирована в уникальном серийном номере на идентификационной табличке (стикере), расположенной в нижней части на корпусе изделия. Серийный номер изделия состоит из тринадцати цифр. Третья и четвертая цифры серийного номера – год выпуска, пятая и шестая – месяц выпуска, седьмая и восьмая – день выпуска. Претензии в период гарантийного срока принимаются при наличии данного Руководства с отметками фирмы-продавца, заполненной отметкой об установке и идентификационной таблички на корпусе кондиционера.

Гарантия распространяется только на кондиционер, используемый исключительно для нужд, не связанных с осуществлением коммерческой деятельности. Ответственность за соблюдение правил установки и подключения лежит на покупателе и на монтажной организации, осуществившей подключение.

При установке и эксплуатации кондиционера потребитель обязан соблюдать требования, обеспечивающие безотказную работу прибора в течение срока гарантии. При нарушении данных требований Покупателем гарантийные обязательства Продавца могут прекратиться:

- выполнение мер безопасности и правил установки, подключения, эксплуатации и обслуживания, изложенных в данном Руководстве по эксплуатации и установке;
- исключение механических повреждений от небрежного хранения, транспортировки и монтажа оборудования;
- использование для подключения кондиционера кабеля, сечение которого не меньше минимального рекомендованного изготовителем.

Изготовитель не несет ответственность за недостатки, возникшие вследствие нарушения потребителем правил установки, эксплуатации и технического обслуживания кондиционера, изложенных в прилагаемому к прибору Руководству по установке и эксплуатации, в т.ч. в случаях, когда эти недостатки возникли из-за недопустимых параметров сетей (электрической), в которых эксплуатируется кондиционер, и вследствие вмешательства третьих лиц. На претензии по внешнему виду кондиционера гарантия изготовителя не распространяется.

Ремонт, замена составных частей и комплектующих в пределах срока гарантии не продлевают срок гарантии на кондиционер в целом. Установка, электрическое подключение и первое использование кондиционера должно быть произведено квалифицированным специалистом. После завершения установки необходимо заполнить отметку об установке в данном Руководстве.

Гарантия действует в течение гарантийного срока, если изделие будет признано неисправным в связи с производственным дефектом (недостатками, браком), при одновременном соблюдении следующих условий:

1. Оборудование должно использоваться по назначению в строгом соответствии с руководством по эксплуатации и с соблюдением требований технических стандартов и безопасности.

2. В конструкцию, комплектацию или технологию изготовления оборудования могут быть внесены изменения с целью улучшения его характеристик. Такие изменения вносятся в оборудование без предварительного уведомления покупателя и не влекут обязательств по изменению (улучшению) ранее выпущенного оборудования. Во избежание недоразумений до установки и эксплуатации оборудования внимательно изучите его инструкцию по эксплуатации.

3. Оборудование проходит своевременное периодическое и правильное техническое обслуживание квалифицированными специалистами. Своевременное регламентное техническое обслуживание и ремонт оборудования должны осуществляться специалистами организаций, представляющих данный вид услуг и имеющих соответствующие лицензии и сертификаты. При этом на каждую единицу оборудования ведется рабочий журнал по установленной форме.

4. Монтаж оборудования осуществлялся квалифицированными специалистами с соблюдением правил монтажа (не только опубликованные в руководстве по эксплуатации, но и предусмотренными действующими нормами и правилами).

5. С момента обнаружения неисправности эксплуатация оборудования прекращается.

Внимание! В случае обнаружения в течение гарантийного срока дефектов (недостатков, брака, нестабильной работы) оборудования работы по демонтажу/монтажу оборудования или одного из его блоков для проведения гарантийного ремонта производятся фирмой, установившей вам данное оборудование, и за счет заказчика (покупателя).

1. На оборудование, запуск и эксплуатация которого осуществлялась не авторизованным и не квалифицированным персоналом, а также монтаж и эксплуатация которого производились с нарушением действующих норм и инструкций завода-изготовителя.

2. Повреждения или неисправность вызванные пожаром, молнией или другими природными явлениями; механическим повреждением, неправильным использованием, в том числе и подключением к источникам питания, отличным от упомянутых в инструкции по эксплуатации; из-носом, халатным отношением, включая попадание в оборудование посторонних предметов; ремонтом или наладкой, если они произведены лицом, которое не имеет сертификата на оказание таких услуг, а также установкой, адаптацией, модификацией или эксплуатацией с нарушением технических условий и/или требований безопасности.

3. Ненадлежащего технического обслуживания оборудования, в том числе в результате любого вмешательства в конструкцию/комплектацию оборудования со стороны покупателя или третьих лиц, не имеющих соответствующей квалификации и при несоблюдении требований, предусмотренных инструкцией, а также при применении запасных частей не согласованных с Производителем и/или неудовлетворительного качества.

4. На элементы питания, фильтры, а также на иные расходные материалы.

Проведение работ по регламентному техническому обслуживанию изделия, предусмотренных руководством по эксплуатации, не является предметом настоящей гарантии, и осуществляется за счет покупателя специалистами организаций, предоставляющих данный вид услуг и имеющих соответствующие допуски.

Внимательно прочитайте руководство по монтажу и эксплуатации.

Гарантийные обязательства не включают в себя проведение работ по техническому обслуживанию, необходимость которых предусматривает руководство по эксплуатации.

ЭЛЕКТРИЧЕСКИЕ СХЕМЫ



Рис. 22 Электрическая схема для внутренних блоков мощностью 7 000, 9 000, 12 000 BTU, переводы см. таблицы 9-10.



Рис. 23 Электрическая схема для внутренних блоков мощностью 18 000 BTU, переводы см. таблицы 9-10, переводы см. таблицы 9-10.

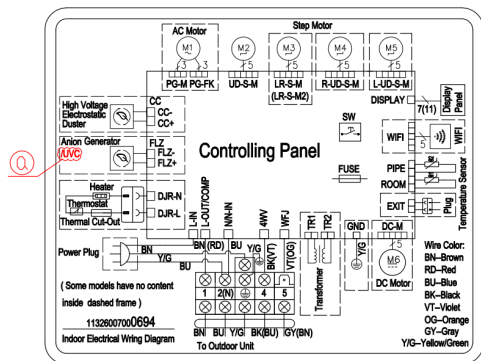

Рис. 24 Электрическая схема для внутренних блоков мощностью 24 000 BTU, переводы см. таблицы 9-10, переводы см. таблицы 9-10.

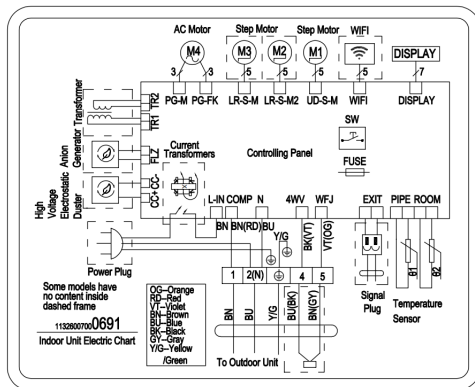

Рис. 25 Электрическая схема для наружных блоков мощностью 7 000, 9 000, 12 000, 18 000 BTU, переводы см. таблицы 9-10 далее.

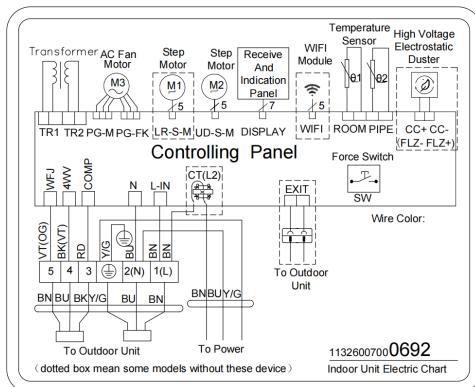

Рис. 26 Электрическая схема для наружных блоков мощностью 24 000 BTU, переводы см. таблицы 9-10 далее.

Таблица 9. Переводы для схем в инструкции:

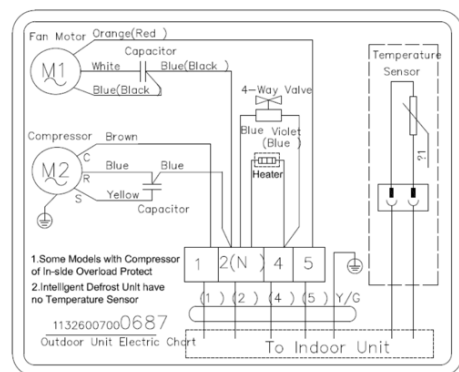
Transformer	трансформатор
High Voltage	высокое напряжение
Heater	нагревательный элемент
Thermostat	термостат
Power plug	силовая вилка
Controlling Panel	панель управления
Indoor unit	внутренний блок
Outdoor unit	наружный блок
Fan motor	двигатель вентилятора
Receive	приём
Indication panel	панель с индикацией
Motor	двигатель
Step motor	шаговый электродвигатель
Display panel	дисплей
Sensor	датчик
Temperature	температура
Plug	вилка
Exit	выход
Pipe	труба
Variable speed	переменная скорость
Constant speed	постоянная скорость
Connector	коннектор
Valve	клапан
Capacitor	конденсатор

Таблица 10. Провода на электросхемах:

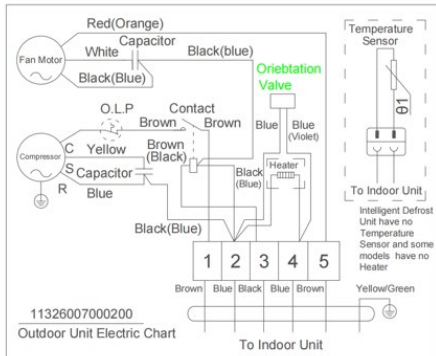
BN - Brown	коричневый
RD - Red	красный
BU - Blue	синий
BK - Black	чёрный
VT - Violet	фиолетовый
OG - Orange	оранжевый
GY - Grey	серый
Y/G - Yellow/Green	жёлтый /зелёный

СВЕДЕНИЯ ОБ ИЗГОТОВИТЕЛЕ

THERMEX heating Technology (Jiangmen) CO., Ltd (ТЕРМЕКС хитинг Технолоджи (Цзяньмынь) Ко., Лимитед) # 51, Jianshedonglu, Taoyuan town, Heshan city, PRC (Цзяньшедулу, Таюань, г. Хэ-шань, КНР)

Страна производства – КНР.



Все модели прошли обязательную сертификацию и соответствуют требованиям Технического регламента Таможенного союза ТР ТС 004/2011 «О безопасности низковольтного оборудования», ТР ТС 020/2011 «Электромагнитная совместимость технических средств» и ТР ЕАЭС 037/2016 «Об ограничении применения опасных веществ в изделиях электротехники и радиоэлектроники».

Наименование и местонахождение торгующей организации, принимающей претензии по качеству в Российской Федерации:

ООО «Торговый дом ТЕРМЕКС» 187002, Россия, Ленинградская область, г.Тосно, Московское шоссе, д. 44, оф. 1, тел.: 8 (800) 333-00-23

Импортер в Российскую Федерацию:

ООО «Торговый дом ТЕРМЕКС» 187002, Россия, Ленинградская область, г. Тосно, Московское шоссе, д. 44, оф. 1, тел.: 8 (800) 333-00-23

Служба гарантийной и сервисной поддержки в Российской Федерации: тел.: 8 (800) 333-00-23 (понедельник — пятница с 09:00 до 20:00; суббота, воскресенье с 10:00 до 18:00 по московскому времени; звонок по России бесплатный), e-mail: service@thermex.ru

Головной сервисный центр (установка и подключение ЭВН, гарантийный и постгарантийный ремонт): Россия, 196105, г. Санкт-Петербург, ул.

Благодатная, д. 63, тел.: 8 (800) 333-00-23

Телефоны и адреса авторизованных сервисных центров в других городах и регионах России можно узнать на сайте www.thermex.ru или обратиться в сервисный центр, указанный фирмой-продавцом.

Наименование и местонахождение импортера и торгующей организации, принимающей претензии по качеству в Республике Беларусь:

ООО «АКВАТЕРМЕКС», 220029, г. Минск, ул. Куйбышева, д. 22, к. 6, к. 202Б, тел.: +375 17 3-800-200, +375 44 739-23-55,

minsk@thermex.by, www.thermex.by

Служба гарантийной и сервисной поддержки в РБ: +375 17 3-800-200

Наименование импортера и торгующей организации, принимающей претензии по качеству в Казахстане:

ТОО «Термек Сары-Арка», тел.: 8 (7212) 51-28-89

Қазақстанға импорттаушы, Қазақстанда сатушы, сапасы бойынша наразылықты қабылдаушы ұйымның атауы:

«Термек Сары-Арка» ЖШС, тел.: 8 (7212) 51-28-89

Наименование и местонахождение импортера и торгующей организации, принимающей претензии по качеству в Республике Молдова:

"Thermex MLD" SRL, R.Moldova, MD-2023, Mun. Chisinau, str. Uzinelor 78, of. 403, tel.: +373 (22) 81-77-58

Сервис-центр в Молдове: "RE-SERVE" S.R.L., R.Moldova, MD-2001, Mun. Chisinau, bd. Gagarin 16, tel.: +373 (22) 54-54-74

Представник виробника в Україні, офіційний дистриб'ютор та імпортер:

ТОВ «Термек», м. Чернівці, вул. Головна, 246, тел.: 0-800-500-610, www.thermex.ua

Наименование импортера и торгующей организации, принимающей претензии по качеству в Грузии:

ООО «Термек Джи», тел.: +995 595273822

ПРОТОКОЛ ТЕСТОВОГО ЗАПУСКА

Контрольные пункты работы	+	-
Отсутствует утечка электроэнергии		
Заземление оборудования		
Все клеммы электрических подключений закрыты		
Отсутствие утечек во всех точках соединения трубопроводов		
Конденсат свободно отводится через дренажный шланг		
Весь трубопровод изолирован		
Рабочее напряжение соответствует нормативному, 200-240 В		
Рабочий ток менее 110% от номинального значения		
Перепад температуры воздуха на теплообменном аппарате испарительного блока не менее 8 °С		
Перепад температуры воздуха на теплообменном аппарате компрессорно-конденсаторного блока от 5 до 12 °С		

Фактические значения параметров бытовой системы кондиционирования соответствуют (не соответствуют) требуемым значениям. Во время тестового запуска бытовая система кондиционирования проверена на всех режимах, предусмотренных заводом-изготовителем, и признана исправной. Устройства защиты срабатывают своевременно. Внутренний и наружный блоки надежно закреплены. Пусконаладочные работы окончены.

Дата _____ ФИО монтажника _____ /подпись/

Работы принял. претензий не имею. Дата, ФИО, подпись заказчика:

ПРОТОКОЛ О ПРИЁМКЕ ОБОРУДОВАНИЯ ПОСЛЕ ПРОВЕДЕНИЯ ПУСКОНАЛАДОЧНЫХ РАБОТ

Для проведения пусконаладочных работ предъявлено следующее оборудование (заполнять согласно индивидуальной шильде на приборе: наименование, серийные номера двух блоков)

Смонтировано по адресу (заполнять вкл.город)

Монтажные работы выполнены (организация, ФИО исполителя на месте)

Соединения медных труб (место, число паяк)

Дата начала и дата окончания монтажных работ

Установлено, что бытовая система кондиционирования готова (не готова) к тестовому запуску

ФИО монтажника _____ /подпись/

Во время тестового запуска бытовая система кондиционирования проверена на всех режимах, предусмотренных заводом-изготовителем, и признана исправной. Устройства защиты срабатывают своевременно. Пусконаладочные работы окончены.

Работы принял. претензий не имею:

ФИО заказчика _____ /подпись/

ОТМЕТКА О ПРОДАЖЕ

Модель согласно индивидуальной шильде _____

Серийный номер внутреннего блока _____

Серийный номер наружного блока _____

Дата продажи «_» _____ г. Фирма-продавец _____

Подпись представителя фирмы-продавца _____

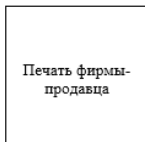

Изделие укомплектовано, к внешнему виду изделия претензий не имею. Руководство по эксплуатации с необходимыми отметками получил, с правилами эксплуатации и условиями гарантии ознакомлен и согласен.

Подпись покупателя _____



ГАРАНТИЙНЫЙ ТАЛОН 1

Модель		Печать фирмы-продавца
Серийный номер		
Дата продажи		
Фирма-продавец		

Заполняется фирмой-продавцом



ГАРАНТИЙНЫЙ ТАЛОН 2

Модель		Печать фирмы-продавца
Серийный номер		
Дата продажи		
Фирма-продавец		

Заполняется фирмой-продавцом



ГАРАНТИЙНЫЙ ТАЛОН 3

Модель		Печать фирмы-продавца
Серийный номер		
Дата продажи		
Фирма-продавец		

Заполняется фирмой-продавцом



ГАРАНТИЙНЫЙ ТАЛОН 4

Модель		Печать фирмы-продавца
Серийный номер		
Дата продажи		
Фирма-продавец		

Заполняется фирмой-продавцом



Дата приема		Печать фирмы-продавца
Дата выдачи		
Дефект		
Выполненная работа		
Мастер (Ф.И.О)		

Заполняется сервисным центром

Дата приема		Печать фирмы-продавца
Дата выдачи		
Дефект		
Выполненная работа		
Мастер (Ф.И.О)		

Заполняется сервисным центром

Дата приема		Печать фирмы-продавца
Дата выдачи		
Дефект		
Выполненная работа		
Мастер (Ф.И.О)		

Заполняется сервисным центром

Дата приема		Печать фирмы-продавца
Дата выдачи		
Дефект		
Выполненная работа		
Мастер (Ф.И.О)		

Заполняется сервисным центром

ТЕХНОЛОГИИ УМНОГО ДОМА

Использование подключения Wi-Fi — обязательное требование современной концепции умного дома. Thermex объединяет оборудование, способное взаимодействовать друг с другом и с пользователем. Умный дом — новый шаг в будущее, реализованный вместе с качественным, надежным и современным оборудованием Thermex.

**Wi-Fi Motion –
новая
экосистема
вашего дома**

Технология беспроводной связи Wi-Fi Motion

Технология Wi-Fi Motion обеспечивает стабильную многопользовательскую беспроводную связь с устройствами Thermex. С помощью Wi-Fi можно управлять техникой в квартире, офисе, загородном коттедже или на предприятии из любой точки земного шара.

Wi-Fi Motion

Водоснабжение

Водонагреватель ID PRO Wi-Fi

Электрокотел Skif 5-12 Wi-Fi

Отопление

Конвектор Frame E Wi-Fi

Воздухоочиститель Griffon Wi-Fi Motion

Очистка воздуха



thermex.com