

ИНСТРУКЦИЯ ПО ЭКСПЛУАТАЦИИ И МОНТАЖУ

Ёмкостный водонагреватель VIH CK 70

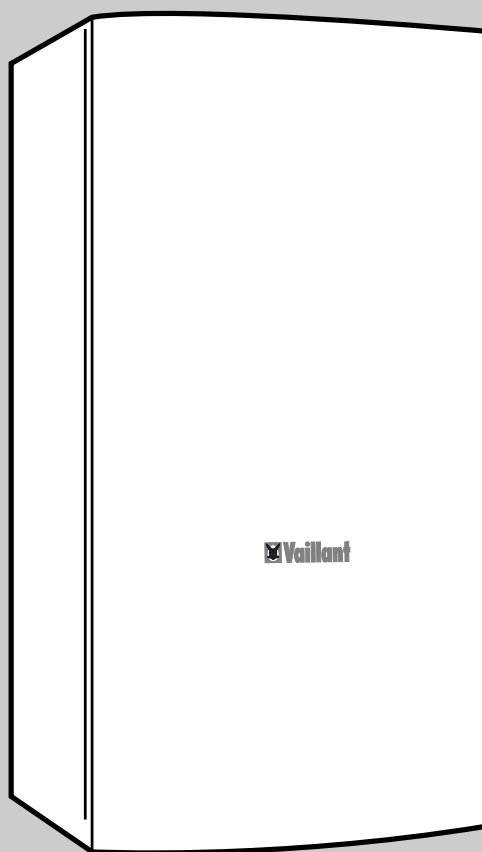



Содержание

Вы приобрели высококачественное изделие марки Vaillant. Спасибо за Ваш выбор.

Пожалуйста, перед началом эксплуатации прочтите внимательно главы











Описание аппарата

Указания по безопасности

Эксплуатация

Утилизация.

Они содержат всю нужную Вам информацию о Вашем аппарате. Другие главы предназначены для специалиста-монтажника, выполняющего монтаж и первый пуск Вашего водонагревателя.

	Стр.
 Описание аппарата	3
1.1 Устройство и функционирование	3
1.2 Знаки соответствия	3
 Указания по безопасности, правила и нормы	4
2.1 Применение в соответствии с назначением	4
2.2 Указания по безопасности	4
2.2.1 Слив группы безопасности	4
2.2.2 Защита от замерзания	4
2.3 Правила и нормы	4
 Эксплуатация и уход	5
3.1 Эксплуатация	5
3.2 Уход	5
3.3 Ревизия и обслуживание	5
 Монтаж	6
(для специалистов)	
4.1 Монтаж рядом с настенным котлом	6
4.2 Монтаж под настенным котлом	7
 Подключение	8
(для специалистов)	
5.1 Размеры Vn CK 70	8
5.2 Гидравлическая обвязка	9
5.3 Электрическое соединение с настенным котлом	10
5.4 Ввод в эксплуатацию	10
 Ревизия и техническое обслуживание	11
(для специалистов)	
6.1 Чистка ёмкости	11
6.2 Обслуживание защитного анода	11
 Хранение, транспортировка, утилизация	12
 Гарантийные условия	13
 Технические данные	14



1 Описание аппарата

1.1 Устройство и функционирование

Ёмкостный водонагреватель Vaillant VIH CK 70 - настенный водонагреватель косвенного нагрева со стальной ёмкостью, эмалированной со стороны потребляемой воды. Водонагреватель защищён от коррозии анодом из технического чистого магния.

Размеры и дизайн водонагревателя согласованы с серией настенных газовых котлов Vaillant Atmomax и Turbomax Pro/Plus.

Теплоизоляция изготовлена из твёрдого пенополиуретана без фтор- и хлоруглеродистых соединений.

Вход холодной воды водонагревателя через группу безопасности соединяется с водопроводом, выход горячей воды - с трубопроводом горячей воды, ведущим к точкам водоразбора. При начале отбора горячей воды холодная вода втекает в водонагреватель и нагревается до установленной на панели управления настенного котла или регулятора температуры.

Управление водонагревателем

Если Ваша отопительная установка оснащена автоматическим регулятором отопления VRC 410 S или 420 S или комнатным регулятором отопления VRT 390, управление температурой осуществляется электроникой настенного котла. Если в установке используется регулятор VRC MF-TEC, управление ведётся с него.

Соблюдайте при монтаже аппарата указания по безопасности, содержащиеся в этой инструкции! Символы, используемые в этой инструкции, означают следующее:



ОПАСНО —
непосредственная опасность для жизни и здоровья!



ВНИМАНИЕ—
возможна опасная ситуация для оборудования и окружающей среды



УКАЗАНИЕ-Рекомендации по применению

- Требуется выполнить действие
- Последовательность операций

1.2 Знаки соответствия



Ёмкостный водонагреватель косвенного нагрева VIH CK 70 соответствует требованиям директивы для низковольтной техники (Директива 72/23/EWG Совета Европы) и директивы ЕС по электромагнитной совместимости (Директива 89/336/EWG Совета Европы).



Данный знак свидетельствует о том, что данное изделие прошло испытания и имеет сертификат соответствия ГОСТ Р. На данное изделие имеется также гигиенический сертификат Госсанэпиднадзора РФ.



2 Указания по безопасности, правила и нормы

2.1 Применение в соответствии с назначением

Ёмкостный водонагреватель Vaillant VIH СК 70 предназначен исключительно для приготовления горячей питьевой воды с температурой до 75 °С в домашнем хозяйстве и на частных предприятиях. Он может использоваться только с этой целью, иное применение считается применением не по назначению.

Не разрешается внесение изменений в конструкцию аппарата, систем водоснабжения, сливов предохранительных вентилей и самих предохранительных вентилей!

2.2 Указания по безопасности

2.2.1 Указания по безопасности

При каждом нагреве вода, находящаяся в замкнутом пространстве, расширяется, что приводит к повышению давления в ёмкости. Поэтому все водонагреватели оснащаются предохранительным вентилем со сбросной линией. При нагреве воды из предохранительного вентиля вытекает вода. (Исключение - установки водоснабжения, оснащённые расширительным баком на линии ГВС.)

ОПАСНО!
 Существует опасность ожогов и ошпаривания!
Не закрывайте сбросную линию предохранительного вентиля!

2.2.2 Защита от замерзания

Если водонагреватель длительное время находится в неотопляемом помещении без подогрева, (например, во время зимнего отпуска) из него нужно слить всю воду.

2.3 Правила и нормы

Мы обращаем внимание на то, что при монтаже нужно соблюдать действующие нормы и предписания касательно:

- Систем питьевого водоснабжения
- Монтажа систем индивидуального теплоснабжения
- Электромонтажа.



3 Эксплуатация и уход

3.1 Эксплуатация



Рис. 3.1. Установка температуры горячей воды

Перед первым нагревом, например после простоя, сначала откройте какой-нибудь кран горячей воды, чтобы убедиться, что водонагреватель заполнен водой, и краны на подводящем водопроводе открыты.

После этого действуйте следующим образом:

- Проверьте готовность к работе настенного котла
- Установите желаемую температуру горячей воды:

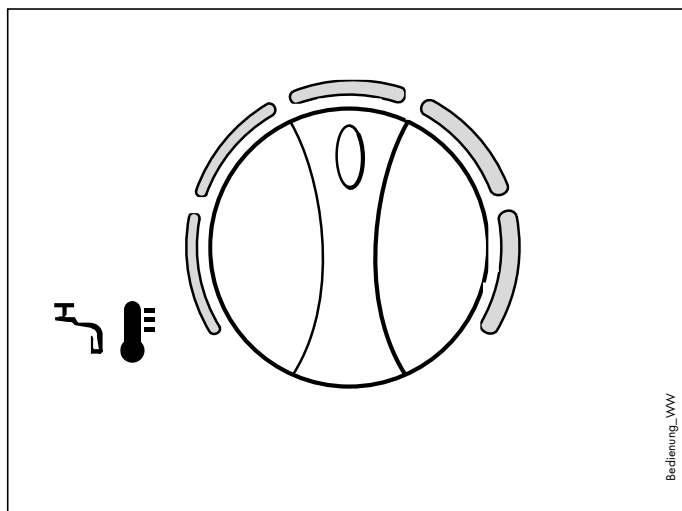
Поворотом ручки регулятора температуры горячей воды на панели настенного котла Вы можете установить температуру следующим образом (рис.3.1):

До упора влево ок. 15 °С

До упора вправо ок. 75 °С

Заводская установка регулятора температуры - экономичный режим - 60 °С. Для большинства случаев эта температура является оптимальной с точки зрения экономичности и гигиенических требований. К тому же, при повышенной жёсткости воды эта температура не вызывает интенсивного выпадения накипи.

- Включите настенный котёл



При первом пуске или после длительного простоя пройдёт некоторое время, прежде, чем появится горячая вода.

3.2 Уход

Для очистки внешней поверхности водонагревателя подойдёт влажная тряпочка, при необходимости смоченная мыльным раствором. Чтобы не повредить покрытие, не применяйте чистящие средства, содержащие абразивные материалы и различные растворители и преобразователи загрязнений.

Рекомендуется, в зависимости от режима эксплуатации и свойств воды, через выбранный промежуток времени систематически полностью сливать воду из водонагревателя.

3.3 Ревизия и техническое обслуживание

Ни в коем случае не пытайтесь самостоятельно проводить работы по обслуживанию и ремонту Вашего водонагревателя.

Рекомендуется заключение договора на проведение сервисного обслуживания со специализированной организацией, которая по договору с фирмой Vaillant имеет право на монтаж, пуск, ревизию, сервисное и гарантийное обслуживание оборудования Vaillant.

Все работы на отопительной установке (монтаж, обслуживание, ремонт) могут проводиться только специалистами фирм, уполномоченных фирмой Vaillant на проведение таких работ на территории, где было приобретено оборудование Vaillant.

Помните, что неквалифицированно проведённые работы или не проведённое в срок сервисное обслуживание на установке могут создать опасность для Вашей жизни и здоровья.

При повышенной жёсткости воды мы рекомендуем систематически проводить удаление накипи. Пригласите для этого специалиста.



МОНТАЖ (для специалиста)

4 Монтаж

Ёмкостный водонагреватель VIH CK 70 можно смонтировать:

- Повесив его **рядом с котлом** (подключения снизу)
- Повесив или поставив его **под котлом** (подключения сверху)

4.1 Монтаж рядом с настенным котлом

Для монтажа в комплекте поставки водонагревателя имеется крепёжная планка.

При монтаже необходимо учитывать полную массу водонагревателя (около 120 кг). В зависимости от несущих свойств стены нужно применять соответствующие крепёжные материалы. Для особо лёгких стен необходимо изготовить дополнительную несущую конструкцию (например, просверлив стену насквозь, закрепить планку болтами через пластину с отверстиями).

- Крепёжные отверстия приготовить в соответствии с рис. 4.2 (Нижние кромки водонагревателя и котла на одном уровне).
- Крепёжная планка монтируется параллельно крепёжной планке котла и перпендикулярно осям патрубков (оси аппарата) с помощью дюбелей и шурупов.

Навесить водонагреватель на крепёжную планку за проём на задней стенке.

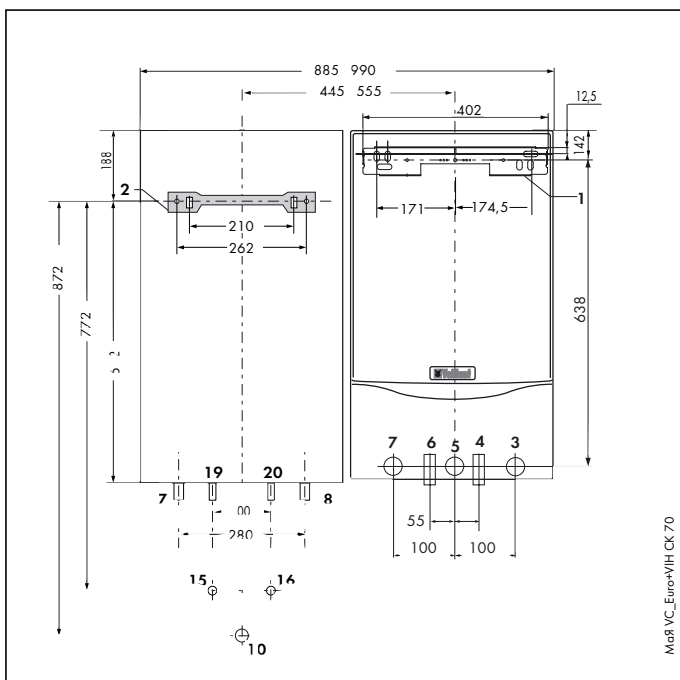

Пояснения к рис 4.2

- 1 Крепёжная планка котла
- 2 Крепёжная планка водонагревателя
- 3 Обратная линия системы отопления, Rp 3/4
- 4 Обратная линия VIH в котле
- 5 Подключение газопровода, G 3/4
- 6 Подающая линия VIH в котле
- 7 Подающая линия отопления, Rp 3/4
- 10 Канализация группы безопасности, скрытый монтаж, Rp 1*
- 15 Выход горячей воды, скрытый монтаж, Rp 1/2*
- 16 Вход холодной воды, скрытый монтаж, Rp 1/2*
- 17 Подающая линия VIH, R 3/4
- 18 Обратная линия VIH, R 3/4
- 19 Выход горячей воды, R 3/4
- 20 Вход холодной воды, R 3/4

* При использовании группы безопасности Vaillant Арт. 000445 или 000446.

Рис. 4.2 Монтаж рядом с аппаратами atmoMAX и turboMAX



4.2 Монтаж под настенным котлом

 VIH CK 70 можно повесить на стену или поставить на пол под котлом.

Для монтажа в комплекте поставки водонагревателя имеется крепёжная планка.

При монтаже необходимо учитывать полную массу водонагревателя (около 120 кг). В зависимости от несущих свойств стены нужно применять соответствующие крепёжные материалы. Для особо лёгких стен необходимо изготовить дополнительную несущую конструкцию (например, просверлив стену насквозь, закрепить планку болтами через пластину с отверстиями).

- Крепёжные отверстия приготовить в соответствии с рис. 4.4.
- Крепёжная планка монтируется перпендикулярно осям патрубков (оси аппарата) с помощью дюбелей и шурупов. Установить планку по уровню.
- Вырезать теплоизоляцию на задней стенке из нижнего проёма.
- Перевернуть водонагреватель патрубками вверх и навесить его на крепёжную планку за проём на задней стенке.



Рис. 4.4. Монтаж под аппаратами *atmoMAX* и *turboMAX*

Пояснения к рис 4.4

- | | |
|----|--|
| 1 | Крепёжная планка котла |
| 2 | Крепёжная планка водонагревателя |
| 3 | Обратная линия системы отопления, Rp $\frac{3}{4}$ |
| 4 | Обратная линия VIH в котле |
| 5 | Подключение газопровода, G $\frac{3}{4}$ |
| 6 | Подающая линия VIH в котле |
| 7 | Подающая линия отопления, Rp $\frac{3}{4}$ |
| 17 | Подающая линия VIH, R $\frac{3}{4}$ |
| 18 | Обратная линия VIH, R $\frac{3}{4}$ |
| 19 | Выход горячей воды, R $\frac{3}{4}$ |
| 20 | Вход холодной воды, R $\frac{3}{4}$ |

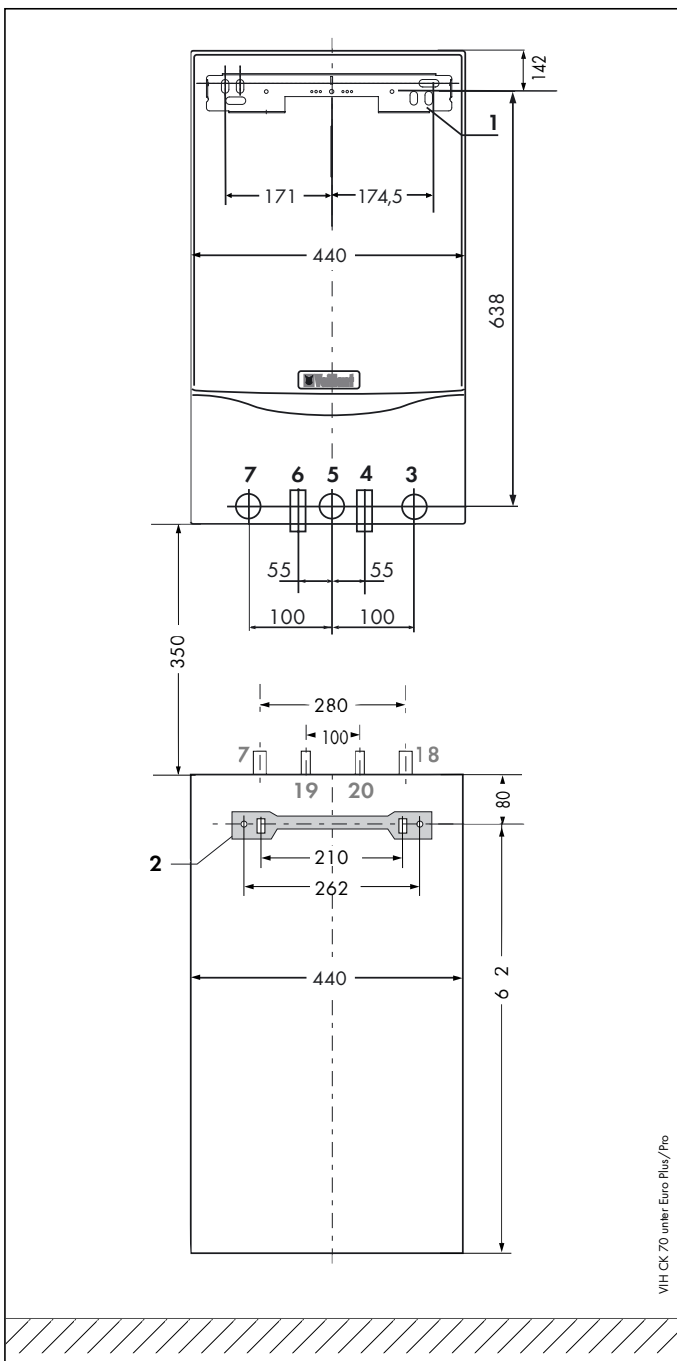

ПОДКЛЮЧЕНИЕ (для специалиста)

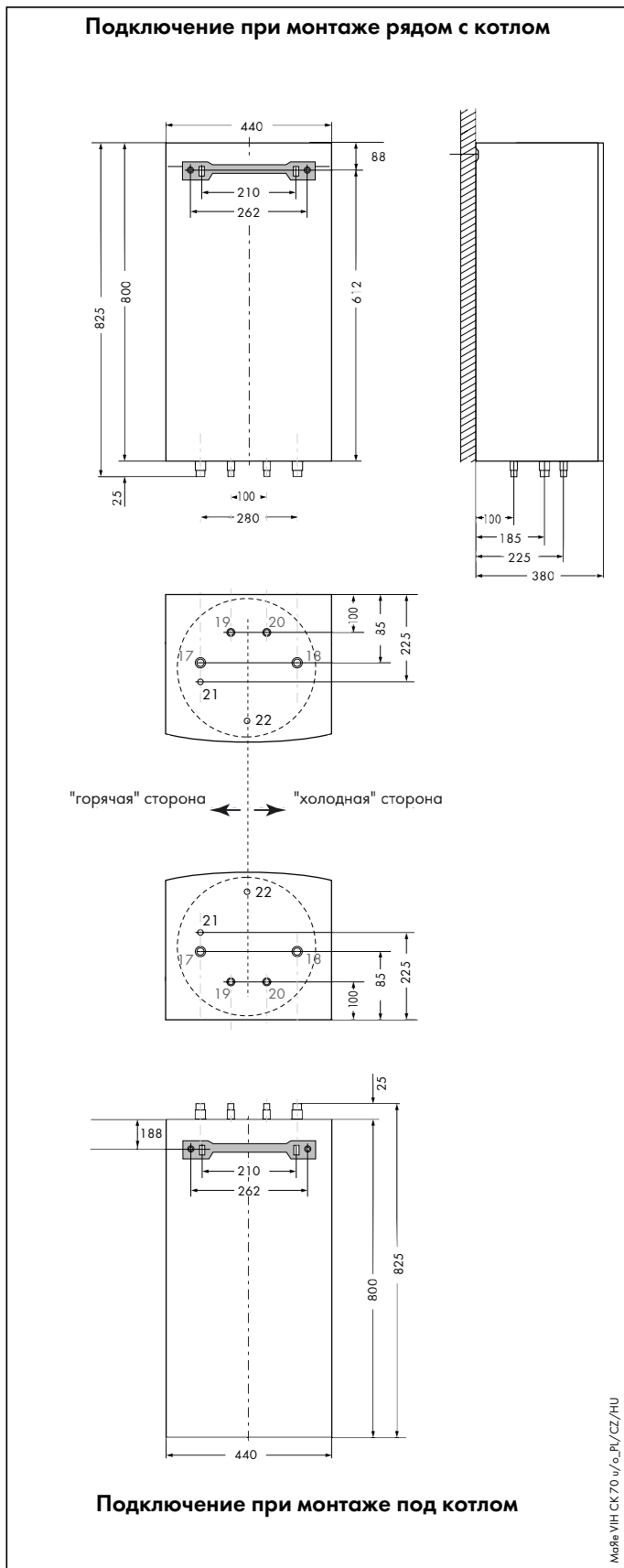

5.1 Размеры VIH SK 70



При монтаже водонагревателя под котлом:

- Водопровод холодной воды подключить к штуцеру с красной маркировкой!
- Водопровод горячей воды подключить к штуцеру с синей маркировкой!
- Подающая и обратная линии нагрева водонагревателя тоже нужно подключить наоборот (Vorlauf-подача-теперь станет обраткой-Rucklauf). Проверьте, чтобы соблюдалась схема "холодной" и "горячей" стороны, приведённая на рис. 5.2.

Пояснения к рис. 5.2

- 17 Подающая линия VIH, R $\frac{3}{4}$
- 18 Обратная линия VIH, R $\frac{3}{4}$
- 19 Выход горячей воды, R $\frac{3}{4}$
- 20 Вход холодной воды, R $\frac{3}{4}$
- 21 Воздухоотводчик
- 22 Магниево-цинковый защитный анод

Рис. 5.2 Размеры VIH SK 70



5.2 Гидравлическая обвязка

Принадлежности для обвязки

Для упрощения монтажа и придания эстетичного вида комбинации аппаратов, **висящих рядом**, в программе Vaillant есть следующие принадлежности:

- комплект 3-х ходового вентиля для аппаратов PRO Арт. 306261;
- комплект переходников для аппаратов PLUS Арт. 306264;
- присоединительный комплект Арт. 009123 для контура нагрева;
- группа безопасности без редуктора Арт. 000445 для давления в водопроводе до 6 бар или с редуктором Арт. 000446 для давления до 12 бар. В комплект также входят присоединительные трубки для скрытого монтажа.

При монтаже водонагревателя **под настенным котлом** можно воспользоваться комплектом гибких трубок Арт.305872 для подключения теплообменника водонагревателя.

При выполнении присоединения действуйте следующим образом:

- дооснастите настенный котёл необходимыми принадлежностями для работы с водонагревателем;
- тщательно промойте трубопроводы водоснабжения перед подключением водонагревателя;
- подвод холодной воды выполните с установкой необходимых устройств безопасности и предусмотрите возможность опорожнения водонагревателя;
- проложите сбросную линию предохранительного вентиля к предусмотренному для этого месту;
- подсоедините трубопровод горячей воды;
- соедините трубопроводами теплообменник водонагревателя и настенный котёл, следуя инструкциям к используемым присоединительным принадлежностям.

Рекомендация:



Место разрыва струи предохранительного вентиля снабдите табличкой примерно следующего содержания:

"При нагреве воды из сбросного вентиля при нормальной работе вытекает вода. Сбросную линию не закрывать!!!!"



ПОДКЛЮЧЕНИЕ (для специалиста)



Рис. 5.3 Электрическое подключение

5.3 Электрическое соединение с настенным котлом

- Если требуется, откиньте панель управления настенного котла;
- Присоедините датчик водонагревателя (1) к разъёму (2) котла, висящему в жгуте проводов;
- Погрузите датчик в гильзу водонагревателя, расположенную на фланце.

5.5 Ввод в эксплуатацию

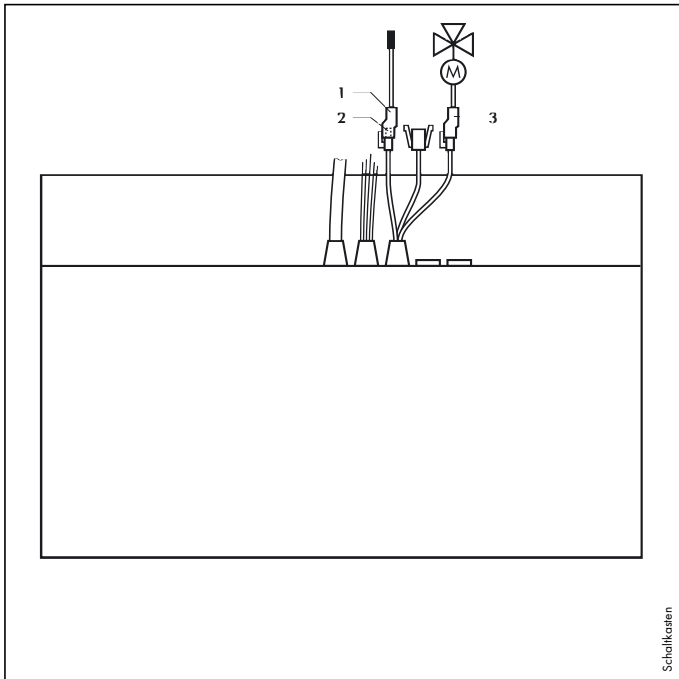
После сборки систем отопления и водоснабжения заполните системы водой.

- Удалите воздух из системы отопления;
- Удалите воздух из системы водоснабжения;
- Проведите проверку герметичности собранных систем;
- Установите желаемую температуру горячей воды на панели управления котла:

Можно поменять заводскую установку температуры -60°C:

До упора влево -15°C;

До упора вправо -75°C.

- Проведите проверку функционирования всех устройств контроля и безопасности;
- Введите настенный котёл в эксплуатацию.



6 Ревизия и техническое обслуживание

6.1 Чистка ёмкости

Так как работы по чистке ёмкости изнутри проводятся в области контакта с питьевой водой, обратите особое внимание на соблюдение санитарно-гигиенических требований относительно применяемого инструмента, оборудования и чистящих средств.

Для проведения чистки действуйте следующим образом:

- Слейте воду из ёмкости;
- Отверните фланец для чистки;
- Помойте ёмкость струёй воды. Если требуется, имеющиеся отложения удалите с помощью каких-нибудь деревянных или пластмассовых инструментов. Ещё раз помойте ёмкость струёй воды.



ВНИМАНИЕ!

Осторожно обращайтесь с эмалевым покрытием теплообменника и ёмкости!

- Проконтролируйте при каждой чистке визуально степень износа защитного анода.
- Установите фланец на место. Заполните водонагреватель водой и проверьте его на герметичность.



ВНИМАНИЕ!

Сбросную линию предохранительного вентиля не перекрывать! Работоспособность вентиля периодически проверять, поворачивая головку.

6.2 Обслуживание защитного анода

Срок службы защитного анода составляет примерно 5 лет. Тем не менее, по возможности ежегодно нужно контролировать его состояние.

Состояние анода можно проверить прямо на водонагревателе, измерив защитный ток:

-кабель массы (1) отсоединить от клеммы на массе и подключить в разрыв миллиамперметр (2).

При уровне тока менее 0,3 мА нужно вынуть анод и проверить степень его износа. (Возможно также, что такой ток свидетельствует об отсутствии повреждений эмалевого покрытия, и анод не расходуется. Однако, контроль анода обязателен.)

Если необходимо, замените изношенный анод новым, заказав его как запчасть.

Альтернатива: Универсальный защитный анод с внешним электропитанием Арт. 302042 из программы принадлежностей Vaillant.



После контроля анода установить на место фланец и проверить водонагреватель на герметичность. После измерения тока установить на место кабель массы, так как без него защита не работает.



Рис. 6.1 Обслуживание защитного анода



7 Хранение, транспортировка, утилизация.

При производстве аппаратов Vaillant возможность разделения и безопасной утилизации материалов и компонентов является неотъемлемой частью технологии и закладывается в конструкцию на стадии проектирования. Внутренние нормы Vaillant в этом отношении являются очень строгими.

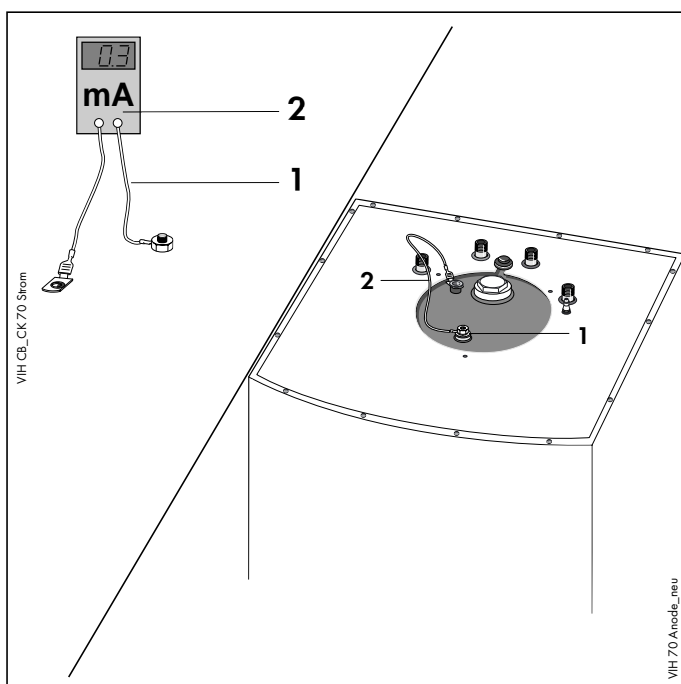
При выборе материалов учитываются как возможность повторной переработки, разделения материалов в узлах и отделения узлов от конструкции, так и безопасность для здоровья и окружающей среды неизбежно возникающих перерабатываемых остатков материалов.

Водонагреватель VIH SK 70 на 92% состоит из стали, пригодной к повторной переплавке на любом сталеплавильном предприятии.

Применяемые искусственные материалы соответствующим образом маркированы для их последующего правильного

разделения и сортировки с целью возможного повторного использования.

Упаковка аппарата сведена к необходимому минимуму. При соблюдении указанных на упаковке с помощью пиктограмм правил хранения, складирования и транспортировки гарантируется сохранность аппарата. При этом температура хранения и транспортировки аппаратов: от -40 до +50 °С.

Применяемый для защиты оборудования при транспортировке пенопласт (Stygor®) также является 100% утилизируемым материалом. Из утилизируемого материала изготовлены также защитная плёнка и стягивающие ленты.

Деревянная обрешётка изготавливается из нетоварной древесины.



8 Гарантийные условия

Вам, как владельцу аппарата, в соответствии с действующим законодательством может быть предоставлена гарантия изготовителя.

Выполнение гарантийных обязательств, предусмотренных действующим законодательством той местности, где был приобретён аппарат производства фирмы Vaillant, осуществляет организация -продавец Вашего аппарата или связанная с ней договором подряда организация, уполномоченная по договору с фирмой Vaillant на распространение продукции фирмы Vaillant в данной местности и осуществившая поставку данного аппарата от завода-изготовителя. По договору с фирмой Vaillant эта организация в течение гарантийного срока бесплатно устранит все выявленные ей недостатки, возникшие по вине завода-изготовителя. На аппараты типа VIH гарантия изготовителя составляет 2 года с момента ввода в эксплуатацию, но не более 2,5 лет с момента продажи конечному потребителю. Сроки исчисляются по документам, оформляемым при продаже и вводе оборудования в эксплуатацию. При продаже к каждому аппарату, имеющему серийный номер, организация-продавец должна приложить заполненный паспорт изделия Vaillant со своим штампом. Данный паспорт является обязательным документом при предъявлении рекламаций заводу-изготовителю.

Данный паспорт позволит Вам также при необходимости обратиться за помощью в авторизованный сервисный центр Vaillant для проведения гарантийного ремонта.

Гарантия завода-изготовителя не распространяется на изделия, неисправности которых вызваны транспортными повреждениями, неквалифицированным монтажом, несоблюдением данной инструкции и прочими не зависящими от изготовителя причинами, а также на работы по монтажу и обслуживанию аппарата.

Фирма Vaillant гарантирует также возможность приобретения любых запасных частей к данному изделию в течение минимум 10 лет после снятия его с производства. Срок службы данного изделия составляет 10 лет с момента установки.

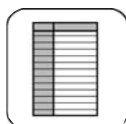

ТЕХНИЧЕСКИЕ ДАННЫЕ

9 Технические данные

Тип водонагревателя	VIN CK 70	Ед. изм.	
Объём воды в водонагревателе	63	л	
Объём воды в теплообменной спирали	3,5	л	
Максимальное давление воды в ёмкости	10	бар	
Максимальное давление воды в теплообменной спирали	13	бар	
Гидравлическое сопротивление спирали при Δt 20 К и расходе 1.200 л/ч	80	мбар	
Максимальная температура горячей воды	75	°С	
Оптимальная температура (заводская настройка, прикл.)	60	°С	
Максимальная температура греющей воды	85	°С	
Суточные затраты энергии для поддержания готовности ¹⁾	0,95	кВт*ч/сут	
Длительная производительность (Номинальная мощность) ²⁾	740 (30)	л/ч (кВт)	
Индекс мощности	1	NL	
Пиковый расход горячей воды	130	л/10 мин	
Время нагрева от 10 °С до 60 °С при $Q_N = 25$ кВт	12	мин	
Масса:	собственная	55	кг
	эксплуатационная	120	кг
Размеры:	высота	800	мм
	ширина	440	мм
	глубина	380	мм
Присоединение:	холодной/горячей воды	R 3/4	-
	греющей воды	R 3/4	-

¹⁾ При разности температур 20 К между горячей водой и окружающей средой

²⁾ При температуре ок. 45 °С в точке водоразбора, 10 °С - на входе, (при этом регулятор температуры установлен на 60 °С, а максимальная температура греющей воды - 85 °С).

