

Телефоны:

+7 (495) 505-50-73 (Москва)

+7 (812) 608-91-53 (Санкт-Петербург)

8-800-555-33-71 (для регионов бесплатно)

E-mail: info@aeg-stiebel.ru

www.aeg-stiebel.ru

BEDIENUNG UND INSTALLATION OPERATION AND INSTALLATION ЭКСПЛУАТАЦИЯ И МОНТАЖ OBSLUHA A INŠTALÁCIA

WARMWASSER-WANDSPEICHER MIT ELEKTRONIK | WALL MOUNTED WATER HEATER WITH PCB |
НАСТЕННЫЙ НАКОПИТЕЛЬНЫЙ ВОДОНАГРЕВАТЕЛЬ С ЭЛЕКТРОННЫМ МОДУЛЕМ | NÁSTENNÝ
AKUMULAČNÝ OHRIEVAČ VODY S ELEKTRONIKOU

- » PSH 30 UNIVERSAL EL
- » PSH 50 UNIVERSAL EL »
PSH 80 UNIVERSAL EL
- » PSH 100 UNIVERSAL EL
- » PSH 120 UNIVERSAL EL
- » PSH 150 UNIVERSAL EL

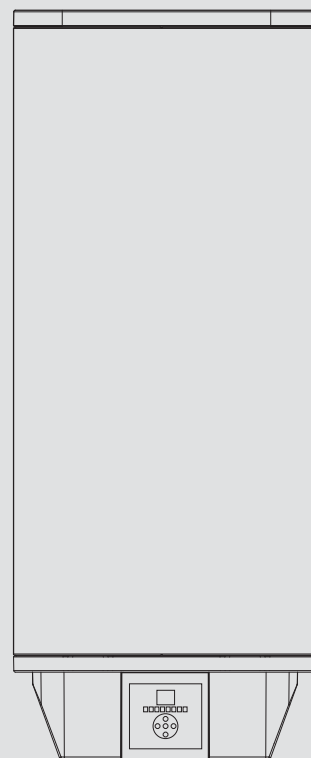

STIEBEL ELTRON

ЭКСПЛУАТАЦИЯ

1.	Общие указания	36
1.1	Указания по технике безопасности	36
1.2	Другие обозначения в данной документации / на приборе	37
1.3	Единицы измерения	37
2.	Техника безопасности	37
2.1	Использование по назначению	37
2.2	Указания по технике безопасности	37
2.3	Знак CE	37
2.4	Знак технического контроля	37
3.	Описание прибора	38
4.	Настройки	38
4.1	Элементы управления, индикаторы и символы	38
4.2	Заводские настройки	39
4.3	Функции кнопок	39
4.4	Функции меню	39
5.	Чистка, уход и техническое обслуживание	42
6.	Устранение неисправностей	42

МОНТАЖ

7.	Техника безопасности	43
7.1	Общие указания по технике безопасности	43
7.2	Предписания, стандарты и положения	43
8.	Описание прибора	43
8.1	Комплект поставки	43
9.	Подготовительные мероприятия	43
9.1	Место установки	43
10.	Монтаж	43
10.1	Монтаж прибора	43
10.2	Подключение воды	43
10.3	Электрическое подключение	44
11.	Ввод в эксплуатацию	45
11.1	Первый ввод в эксплуатацию	45
11.2	Повторный ввод в эксплуатацию	45
12.	Настройки	45
12.1	Включение производственного режима	45
12.2	Включение управления рециркуляцией	45
13.	Вывод из эксплуатации	45
14.	Техобслуживание	46
14.1	Проверка предохранительного узла и клапана	46
14.2	Опорожнение прибора	46
14.3	Проверка защитного анода	46
14.4	Удаление накипи	46
14.5	Монтаж ограничителя температуры	46
14.6	Замена нагревательного элемента	46

15.	Устранение неисправностей	47
16.	Технические характеристики	48
16.1	Размеры и соединения	48
16.2	Электрические схемы и соединения	49
16.3	Возможные неисправности	50
16.4	Таблица параметров	51

ГАРАНТИЯ

ЗАЩИТА ОКРУЖАЮЩЕЙ СРЕДЫ И УТИЛИЗАЦИЯ

ЭКСПЛУАТАЦИЯ

1. Общие указания

Глава «Эксплуатация» предназначена для пользователя и специалиста.

Глава «Монтаж» предназначена для специалиста.



Указание

Перед началом эксплуатации следует внимательно прочитать данное руководство и сохранить его. При необходимости передать настоящее руководство следующему пользователю.

1.1 Указания по технике безопасности

1.1.1 Структура указаний по технике безопасности





СИГНАЛЬНОЕ СЛОВО Вид опасности

Здесь приведены возможные последствия несоблюдения указания по технике безопасности.

► Здесь приведены мероприятия по предотвращению опасности.

1.1.2 Символы, вид опасности

Символ	Вид опасности
	Травма
	Поражение электрическим током
	Ожог или ошпаривание

1.1.3 Сигнальные слова

СИГНАЛЬНОЕ СЛОВО	Значение
ОПАСНОСТЬ	Указания, несоблюдение которых приводит к серьезным травмам или к смертельному исходу.
ПРЕДУПРЕЖДЕНИЕ	Указания, несоблюдение которых может привести к серьезным травмам или к смертельному исходу.
ОСТОРОЖНО	Указания, несоблюдение которых может привести к травмам средней тяжести или к легким травмам.

1.2 Другие обозначения в данной документации / на приборе



Указание

Общие указания обозначены приведенным рядом с ними символом.

- ▶ Следует внимательно прочитать тексты указаний.

Символ



Ущерб для прибора и окружающей среды



Утилизация прибора

- ▶ Этот символ указывает на необходимость выполнения определенных действий. Описание таких действий приведено шаг за шагом.

1.3 Единицы измерения



Указание

При отсутствии иных указаний все размеры приведены в миллиметрах.

2. Техника безопасности

2.1 Использование по назначению

Прибор предназначен для подогрева водопроводной воды и может обслуживать одну или несколько точек ее отбора.

Иное или отличное от данных целей использование является использованием не по назначению. Запрещается нагрев иных жидкостей и материалов. Использование по назначению подразумевает также соблюдение настоящего руководства, а также руководств к используемым принадлежностям.

2.2 Указания по технике безопасности



ОПАСНОСТЬ получения ожога

Во время работы арматура и предохранительная группа могут нагреваться до температуры выше 60 °С.

При температуре воды на выходе выше 43 °С существует опасность получения ожога.



ПРЕДУПРЕЖДЕНИЕ -- опасность травм

Управление устройством детьми или лицами с ограниченными физическими, сенсорными и умственными способностями должно происходить только под присмотром или после соответствующего инструктажа, проведенного лицом, отвечающим за их безопасность.

Не допускайте шалостей детей с прибором!



Ущерб для прибора и окружающей среды

Водопровод и предохранительная группа должны быть защищены от замерзания пользователем.



Указание

Прибор находится под давлением! Во время нагревания излишки воды, образующиеся при тепловом расширении, каплют из предохранительного клапана. Если по окончании нагрева вода по-прежнему подкапывает, или если давление воды ниже 0,6 МПа, необходимо сообщить об этом мастеру.

2.3 Знак CE

Знак CE свидетельствует, что прибор соответствует всем основным требованиям:

- Директивы ЕС об электромагнитной совместимости
- Директивы ЕС по низковольтному оборудованию.

2.4 Знак технического контроля

См. заводскую табличку с паспортными данными на приборе.

3. Описание прибора

Прибор представляет собой электрический нагреватель водопроводной воды, работающий в режиме стандартной нагревательной мощности или в режиме ускоренного нагрева. Электронная система регулирования облегчает энергосберегающую настройку. В зависимости от электропитания и его характеристик при отборе воды производится автоматический нагрев до заданной температуры.

На цифровом дисплее содержится информация о настроенном значении заданной температуры и включенных функциях.

Внутренний резервуар защищен от коррозии эмалевым покрытием в сочетании с установленным магниевым защитным анодом.

Излишки воды, образующиеся при тепловом расширении, отводятся через предохранительный клапан.

Теплоизоляция состоит из экологически чистого вспененного полиуретана, пригодного для переработки и вторичного использования.

От заморозков защищен резервуар, но не предохранительный клапан и не водопроводная линия в квартире или в доме. На отключенных от сети приборах защита резервуара от замерзания не обеспечивается. В этом случае при ожидании заморозков резервуар необходимо опорожнить.

Прибор может работать в трех режимах: как одноконтурный накопительный водонагреватель, двухконтурный накопительный водонагреватель или бойлер.

Одноконтурный режим работы накопительного водонагревателя

При таком режиме работы прибор автоматически производит нагрев при любой настройке заданной температуры на стандартном уровне мощности нагрева. Можно также включить быстрый нагрев.

Двухконтурный режим работы накопительного водонагревателя

При любой установке заданной температуры в период действия тарифов для внепиковых нагрузок (в течение времени, разрешенного предприятием энергоснабжения) прибор автоматически производит нагрева на стандартном уровне мощности нагрева. Можно также включить быстрый нагрев.

Режим бойлера

Прибор производит нагрев только после нажатия кнопки быстрого нагрева. По достижении максимально возможной температуры прибор выключается и больше автоматически не включается.

4. Настройки

4.1 Элементы управления, индикаторы и символы

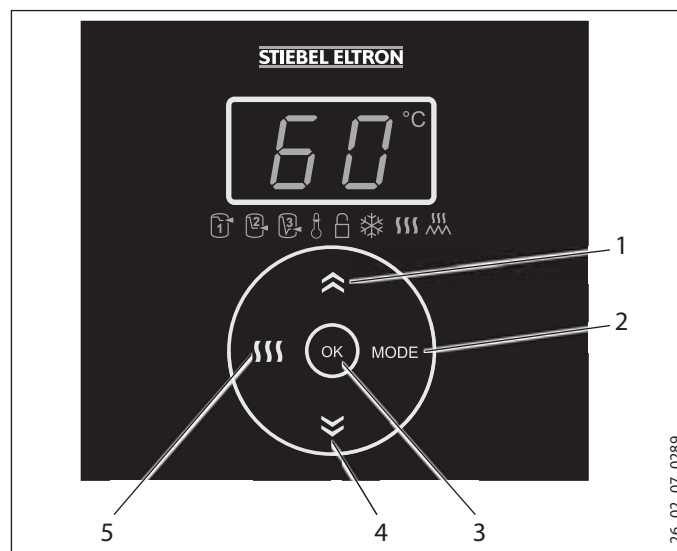

- 1 Кнопка «плюс» (увеличить показанное значение)
- 2 Кнопка Mode («Режим») (выбрать функцию меню)
- 3 Кнопка «плюс» (увеличить показанное значение)
- 4 Кнопка «минус» (уменьшить показанное значение)
- 5 Кнопка ускоренного нагрева (включить / выключить)

На дисплее показана заданная температура.

При неисправности индикатор мигает.

Символ	Описание	Символ	Описание
	Энергосберегающий режим ECO Comfort		Блокировка кнопок
	Энергосберегающий режим ECO Plus		Режим защиты от замерзания
	Энергосберегающий режим ECO Dynamic		Ускоренный нагрев
	Ограничитель температуры		Нагрев

Во время работы символы всех активных функций подсвечиваются.

Во время настройки функций меню подсвечивается только символ текущей функции и, в ряде случаев, символ нагрева. На дисплее показана текущая настройка функции:

Для экономии электроэнергии яркость подсветки уменьшается, если настройка не производится ок. 5 мин. После нажатия какой-либо кнопки дисплей и символы снова ярко подсвечиваются.

4.2 Заводские настройки

После первоначального пуска в эксплуатацию заданная температура настраивается на максимальное значение 85 °С. Символы показывают, что прибор производит нагрев, и выбран энергосберегающий режим ECO Comfort.

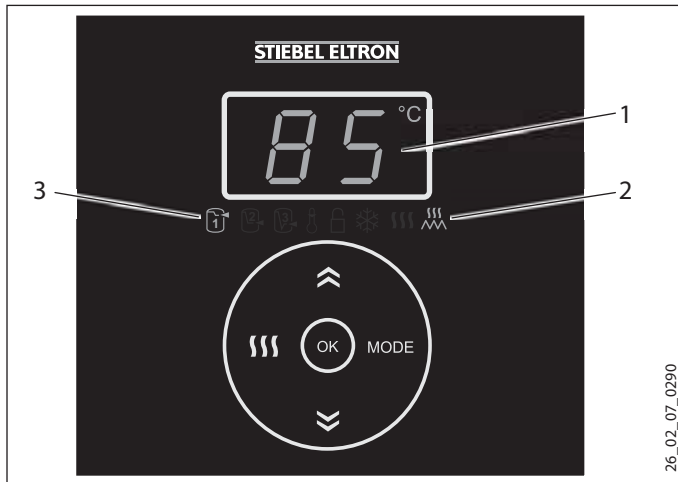

- 1 Индикация заданной температуры (заводская установка 85 °С)
- 2 Символ нагрева
- 3 Символ энергосберегающего режима ECO Comfort (заводская установка)

4.3 Функции кнопок

4.3.1 Настройка заданной температуры и функции защиты от замерзания

На дисплее показано текущее значение заданной температуры.

Заводская настройка: 85 °С



- ▶ Кнопками «плюс» и «минус» задать температуру от 20 до 85 °С или выбрать 7 °С для защиты от замерзания.



При падении температуры воды ниже выбранного значения автоматически включается ее нагрев. При этом появится символ нагрева и будет гореть до тех пор, пока не будет снова достигнута заданная температура.



При настройке 7 °С автоматически включается защита от замерзания и появляется символ защиты от замерзания.



Указание

При изменении заданной температуры прибор автоматически переключается в энергосберегающий режим ECO Comfort.

При небольшом расходе воды или при очень жесткой воде рекомендуется устанавливать низкую заданную температуру воды, поскольку в ней, начиная с температуры примерно 55 °С осажается известь.

В период отпуска и отсутствия

- ▶ В целях экономии энергии при длительном неиспользовании прибор нужно установить на температуру 7 °С (защита от замерзания) или отсоединить от источника электропитания.
- ▶ В гигиенических целях перед первым использованием нужно один раз нагреть содержимое резервуара до температуры выше 60 °С.

4.3.2 Включение и выключение функции ускоренного нагрева.

При включении ускоренного нагрева он производится до максимальной температуры. При включении ограничителя температуры указанное значение ограничения одновременно является максимальным значением заданной температуры. По достижении максимальной температуры функция ускоренного нагрева автоматически отключается. В нормальном режиме работы ранее настроенное значение заданной температуры снова становится активным.



- ▶ Для включения нажать кнопку ускоренного нагрева.

Появится символ ускоренного нагрева.



- ▶ Для выключения нажать кнопку ускоренного нагрева еще раз.

Символ ускоренного нагрева погаснет.

4.4 Функции меню

4.4.1 Общий принцип настроек в меню



Указание

Выполненные настройки сохраняются даже после отключения электропитания.

Если во время настроек меню в течение 15 секунд не вводятся данные, появляется индикация заданной температуры. Произведенная настройка в памяти не сохраняется.



- ▶ Вызвать поочередно все функции меню клавишей Mode («Режим»).

Появится символ текущей функции меню. В ряде случаев может загораться символ нагрева, все остальные символы не подсвечиваются.

На дисплее показана текущая настройка:



Функция выключена



Функция включена





[°С] для функции меню «Ограничитель температуры»

ЭКСПЛУАТАЦИЯ

НАСТРОЙКИ

Для изменения настройки необходимо при любых функциях меню произвести следующие действия:

 ► Включить функцию меню кнопкой «плюс» или настроить значение.

 ► Выключить функцию меню кнопкой «минус» или настроить значение.

 ► Подтвердить настройку кнопкой «ОК».

Текущая настройка меню сохраняется в памяти. На дисплее показана заданная температура.

4.4.2 Индикация кода неисправности

Эта функция меню появляется только в случае, если имеет место неисправность и индикация на дисплее мигает.

 MODE E... ► Нажать кнопку Mode («Режим»).

Если имеет место неисправность и индикация мигает, на дисплей выводится код неисправности (см. главу «Устранение неисправностей»)

4.4.3 Настройка энергосберегающего режима

ECO Comfort (заводская настройка)

Этот энергосберегающий режим обеспечивает постоянное наличие максимального количества горячей воды и, следовательно, наивысший уровень комфорта.

В энергосберегающем режиме ECO Comfort заданная температура через неделю автоматически снижается с 85 °C до 60 °C.

В энергосберегающем режиме ECO Comfort можно в любое время вручную настроить заданную температуру в пределах от 61 °C до 70 °C. Эта функция также доступна сразу после ввода прибора в эксплуатацию и после автоматического снижения заданной температуры. При настройке заданной температуры на уровне выше 70 °C через неделю произойдет ее автоматическое снижение снова до 60 °C.

ECO Plus (при работе накопительного водонагревателя в одноконтурном режиме)

Преимущество этого режима в экономии энергии, поскольку нагрев включается только после отбора большого количества воды.

В режиме ECO Plus прибор автоматически производит нагрев до температуры 60 °C только после отбора не менее 40 % объема резервуара.

ECO Dynamic (при работе накопительного водонагревателя в одноконтурном режиме)

Этот энергосберегающий режим обеспечивает максимальную эффективность использования энергии благодаря интеллектуальной динамической адаптации к характеру отбора воды.

После того, как выбран режим ECO Dynamic, прибор в течение недели обрабатывает показатели времени и количества отбора воды. В течение следующей недели прибор к определенному времени будет готовить необходимое количество смешанной воды. Прибор производит наблюдение за потреблением и, по мере необходимости, автоматически корректирует время нагрева.

Этот энергосберегающий режим оптимален в тех случаях, когда отбор горячей воды в течение недели происходит примерно в одно и то же время. Если время отбора воды изменяется, то на следующей неделе горячая вода будет подготавливаться к измененному времени.

Заданная температура сразу устанавливается на 60 °C.



Указание

В режиме производственного использования (см. главу «Производственный режим») и использования в режиме бойлера (см. главу «Описание прибора») функции меню энергосберегающего режима ECO пропускаются.



1

► Выбрать кнопкой Mode («Режим») функцию меню ECO Comfort.

Появляется символ ECO Comfort.



Указание

Энергосберегающие режимы ECO Plus или ECO Dynamic нельзя использовать при включенном ограничителе температуры либо при работе в двухконтурном режиме с включенным управлением рециркуляцией. Тогда эти функции меню будут пропущены.



2

► Повторным нажатием на кнопку Mode («Режим») производится выбор функции меню ECO Plus.

Появляется символ ECO Plus.



3

► Повторным нажатием производится выбор функции меню ECO Dynamic.

Появляется символ ECO Dynamic.



Указание

► Переключение функции меню производится кнопкой «плюс» или кнопкой «минус» с последующим подтверждением кнопкой «ОК».

Если все энергосберегающие режимы выключены, автоматически включается режим ECO Comfort.

4.4.4 Производственный режим

Специалист может переключить прибор в режим производственного использования, например, во врачебных кабинетах или мясных магазинах (см. главу «Монтаж / Настройки») В этом случае заданная температура настраивается вручную. Кнопка энергосберегающего режима при производственном использовании неактивна.

4.4.5 Настройка для работы в период действия тарифов для внепиковых нагрузок (управление рециркуляцией в двухконтурном режиме)

Эта функция в заводских настройках неактивна. Специалист может включить функцию управления рециркуляцией на приборе.

Это значит, что прибор в течение 7 дней накапливает данные о графике действия низких тарифов предприятия энергоснабжения, чтобы затем оптимально его использовать. Его задача - определить время начала нагрева так, чтобы вода в резервуаре накопителя достигла заданной температуры только по окончании периода действия тарифов для внепиковых нагрузок (оптимальный расход энергии в режиме готовности).

4.4.6 Настройка ограничителя температуры



Указание

При включении ограничителя температуры в энергосберегающем режиме ECO Plus или ECO Dynamic прибор автоматически переключается в энергосберегающий режим ECO Comfort.

Можно ограничить настройку заданной температуры значением от 40 до 60 °C или выключить ограничитель температуры.

Включение и настройка



0

- ▶ Нажимать кнопку Mode («Режим») до тех пор, пока не появится символ блокировки кнопок.



- ▶ При помощи кнопок «плюс» и «минус» выбрать значение для ограничителя температуры от 40 до 60 °C.



Указание

▶ Подтвердить кнопкой «OK».

Выключение



1

- ▶ Нажимать кнопку Mode («Режим») до тех пор, пока не появится символ ограничителя температуры.



0

- ▶ Для выключения ограничителя температуры следует выбрать с помощью кнопки «минус» настройку 0.



Указание

▶ Подтвердить кнопкой «OK».

4.4.7 Включение и выключение блокировки кнопок

Если включена функция блокировки кнопок, а затем произведена попытка нажать кнопку или включить какую-либо функцию, начинает мигать символ блокировки кнопок.

Включение



0

- ▶ Нажимать кнопку Mode («Режим») до тех пор, пока не появится символ блокировки кнопок.



1

- ▶ Включить блокировку кнопок, нажав на кнопку «плюс».

Если нажать любую кнопку, символ начинает мигать.



Указание

▶ Подтвердить кнопкой «OK».

Выключение



3 с

- ▶ Для отключения блокировки кнопок следует одновременно нажать кнопки «плюс» и «минус» и удерживать их 3 секунды.

В течение этого времени символ блокировки кнопок мигает, а затем гаснет, что свидетельствует об отключении функции.

4.4.8 Включение и выключение функции защиты от замерзания

Если функция защиты от замерзания включена, заданная температура автоматически устанавливается на 7 °С.

Если функция защиты от замерзания выключена, заданная температура автоматически устанавливается на 20 °С.



▶ Нажимать кнопку Mode («Режим») до тех пор, пока не появится символ защиты от замерзания.



Указание

▶ Переключение функции меню производится кнопкой «плюс» или кнопкой «минус» с последующим подтверждением кнопкой «ОК».

4.4.9 Включение и выключение функции ускоренного нагрева.



Указание

Можно включать и выключать функцию также с помощью кнопки ускоренного нагрева (см. главу «Функции кнопок / Включение ускоренного нагрева»)



▶ Нажимать кнопку Mode («Режим») до тех пор, пока не появится символ ускоренного нагрева.



Указание

▶ Переключение функции меню производится кнопкой «плюс» или кнопкой «минус» с последующим подтверждением кнопкой «ОК».

5. Чистка, уход и техническое обслуживание

- ▶ Не использовать абразивные или разъедающие чистящие средства. Для ухода за прибором и его очистки достаточно влажной ткани.
- ▶ Периодически проверяйте арматуру. Известковые отложения на сливной арматуре можно удалить с помощью имеющихся в продаже средств для удаления накипи.
- ▶ Регулярно приглашайте квалифицированного специалиста для проверки безопасности электрической части прибора и работоспособности предохранительного узла.
- ▶ Первая проверка специалистом магниевого защитного анода должна проводиться через год. Срок следующей проверки определит специалист.
- ▶ Периодически приводите предохранительный клапан в действие для предотвращения его заедания из-за отложений известки.

6. Устранение неисправностей

Проблема	Причина	Способ устранения
Вода не нагревается, и индикатор не горит.	Отсутствует напряжение.	Проверить предохранители электрической сети в здании.
Вода недостаточно нагревается, а индикатор нагрева горит.	Установлено слишком низкое значение заданной температуры. Прибор может осуществлять нагрев после большого отбора воды.	Установить заданную температуру выше. Дождаться, когда погаснет символ нагрева.
Вытекает малый объем воды.	Загрязнен или заиловался регулятор струи или душевая лейка.	Почистить регулятор струи или душевую лейку и / или удалить с них известковый налет.
Прибор не реагирует на нажатие кнопки. 	Включена блокировка кнопок.	Отключить блокировку кнопок (см. главу «Настройки / Функции меню / Включение и выключение блокировки кнопок»)
Мигает символ блокировки кнопок. Индикатор мигает.		Необходимо сообщить об этом специалисту. Для этого следует посмотреть код ошибки (см. главу «Настройки / Показать код ошибки»).

Если нельзя устранить эту неисправность самостоятельно, нужно вызвать специалиста. Чтобы специалист смог оперативно помочь, ему нужно сообщить номера с заводской таблички (000000 и 0000-000000):

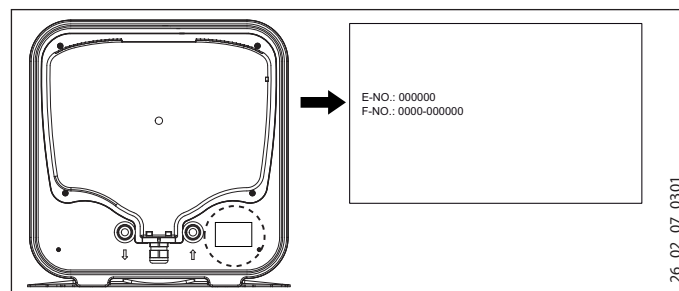

26_02_07_0301

МОНТАЖ

7. Техника безопасности

Монтаж, ввод в эксплуатацию, а также техобслуживание и ремонт прибора должны производиться только квалифицированным специалистом.

7.1 Общие указания по технике безопасности

Мы гарантируем безупречную работу прибора и безопасность эксплуатации только при использовании оригинальных принадлежностей и оригинальных запчастей.

7.2 Предписания, стандарты и положения



Указание

Необходимо соблюдать все национальные и региональные предписания и постановления.

8. Описание прибора

8.1 Комплект поставки

В комплект поставки прибора входит:

- 2 установленные планки для подвешивания
- Предохранительный клапан (SYR) с обратным клапаном

9. Подготовительные мероприятия

9.1 Место установки

Прибор предназначен для жесткого крепления на стене. Стена должна быть рассчитана на соответствующую нагрузку.

Рядом с прибором должен находиться соответствующий слив для отвода излишков воды, образующихся в результате теплового расширения.

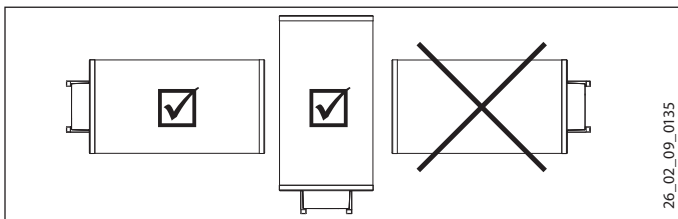

- ▶ Устанавливать прибор следует вертикально или горизонтально в показанном положении, в незамерзающем помещении, рядом с точкой отбора воды.

10. Монтаж

10.1 Монтаж прибора

Планки для подвешивания, закрепленные на приборе, оснащены пазами для крючков, обеспечивающими в большинстве случаев монтаж на уже существующие настенные шпильки предыдущего прибора.

- ▶ В противном случае нужно произвести разметку отверстий на стене (см. главу «Технические характеристики / Размеры и соединения»).
- ▶ При необходимости просверлить отверстия и закрепить планку для подвешивания с помощью винтов и дюбелей. Крепежный материал следует выбирать с учетом прочности стены.
- ▶ Подвесить прибор с помощью планок для подвешивания на шурупы или шпильки. При этом нужно учитывать вес пустого прибора (см. главу «Технические данные / Таблица параметров»), и при необходимости привлечите к работе помощника.
- ▶ Выровнять прибор по вертикали или горизонтали.

10.2 Подключение воды



Ущерб для прибора и окружающей среды

Все работы по подводу воды и монтажу прибора необходимо производить в соответствии с инструкцией.

Водопроводная линия для холодной воды

В качестве материала для труб могут использоваться сталь, медь или пластик.

Водопроводная линия для горячей воды

В качестве материала для труб могут использоваться медь или пластик.



Ущерб для прибора и окружающей среды

При использовании труб из пластика нужно учитывать указания из главы «Технические характеристики / Возможные неисправности».



Указание

Если давление воды выше 0,6 МПа, на линии подачи холодной воды необходимо устанавливать редуктор.

Прибор необходимо эксплуатировать с напорной арматурой.

- ▶ Прежде чем подключать линию холодной воды к резервуару, ее следует тщательно промыть, чтобы в резервуар или в предохранительный клапан не попали инородные тела.
- ▶ Направить слив для каплюющей воды (на предохранительном клапане) в незамерзающую сливную трубу, с постоянным уклоном вниз, обеспечивающим беспрепятственный сток воды. Продувочное отверстие предохранительного клапана должно оставаться открытым в атмосферу.

10.3 Электрическое подключение

ОПАСНОСТЬ поражения электрическим током
При любых работах следует полностью отключать прибор от сети!

ОПАСНОСТЬ поражения электрическим током
Все работы по установлению электрических соединений и монтажу необходимо производить в соответствии с инструкцией.

ОПАСНОСТЬ поражения электрическим током
Подключение к электросети должно быть только неразъемным. Прибор должен отсоединяться от сети с раствором всех контактов не менее 3 мм на всех полюсах.

Указание
Следует учитывать данные на заводской табличке. Напряжение сети должно совпадать с указанным на табличке.

Указание
Необходимо обеспечить, чтобы прибор был подключен к проводу заземления!

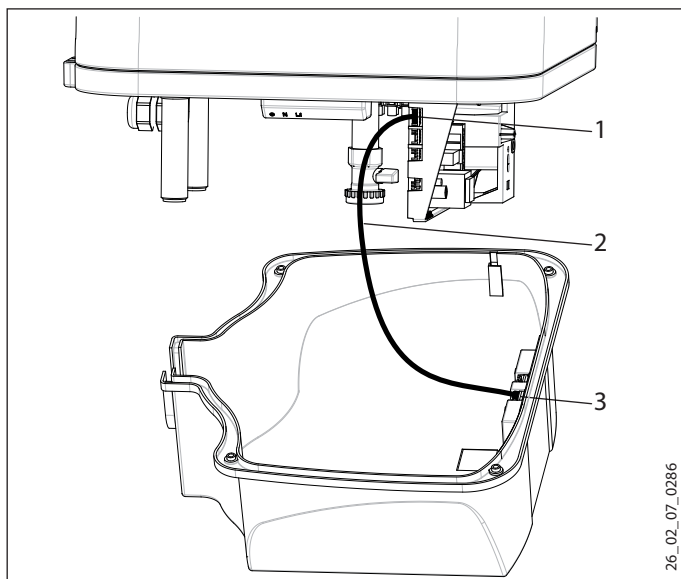

- 1 электронный блок регулирования, поз. X2
- 2 Соединительный кабель для электронных модулей
- 3 электронный блок управления

Снять нижнюю крышку

- ▶ Вывернуть 4 винта
- ▶ Снимите нижнюю крышку.
- ▶ Отсоединить кабель от электронного блока управления, поз. X2.

При двухконтурном режиме работы дополнительно:

- ▶ Вытяните по направлению вниз кабельный ввод, прижав при этом фиксатор.
- ▶ Пропустить кабель питания через кабельный ввод и снова зафиксировать кабельный ввод.

Выбор режима работы

! Ущерб для прибора и окружающей среды
Переключение режима работы производится в обесточенном состоянии.

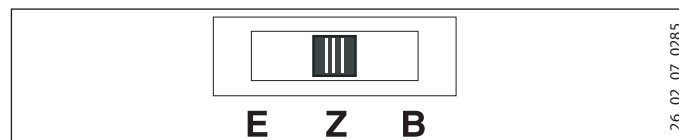

- E Одноконтурный режим работы накопительного водонагревателя
- Z Двухконтурный режим работы накопительного водонагревателя
- B Режим бойлера

- ▶ Выбрать режим работы посредством переключателя на электронном блоке регулирования, затем выбрать желаемое подключение (см. главу «Технические характеристики / Электрическая схема и соединения»).
- ▶ Подключить соединительный кабель к электронному блоку, поз. X2 (см. главу «Технические характеристики / Электрические схемы и соединения»).
- ▶ Закрепить нижнюю крышку с помощью 4 винтов.

Электрические подключения

ОПАСНОСТЬ поражения электрическим током
Соединительный электропровод при повреждении или замене должен заменяться только уполномоченным специалистом завода-изготовителя.

Прибор поставляется с подготовленным гибким соединительным кабелем и наконечниками для жил без штекера.

- ▶ Если длины кабеля недостаточно, освободите кабель от клемм в приборе. Следует использовать надлежащий электромонтажный кабель.
- ▶ При укладке нового соединительного кабеля необходимо обеспечить герметичность имеющегося кабельного ввода и правильность подключения кабеля внутри прибора.

11. Ввод в эксплуатацию

11.1 Первый ввод в эксплуатацию

- ▶ Откройте запорный вентиль в трубопроводе подачи холодной воды.
- ▶ Держать открытым кран точки отбора до тех пор, пока прибор не будет заполнен, а из системы трубопроводов не будет полностью удален воздух.
- ▶ Нужно учитывать максимально допустимый расход при полностью открытой арматуре (см. главу «Технические характеристики / Таблица параметров»).
- ▶ Подать сетевое напряжение. Прибор производит самопроверку.
- ▶ Проверить работу прибора.
- ▶ Проверить исправность предохранительного клапана.

11.1.1 Передача прибора

- ▶ Объяснить пользователю принцип работы прибора и ознакомить его с правилами использования прибора.
- ▶ Обратит внимание пользователя на предохранительный клапан, его значение и на то, как им управлять.
- ▶ Указать пользователю на возможные опасности, особенно на опасность получения ожога.
- ▶ Передать пользователю данное руководство.

11.2 Повторный ввод в эксплуатацию

См. главу «Первый ввод в эксплуатацию».

12. Настройки

12.1 Включение производственного режима

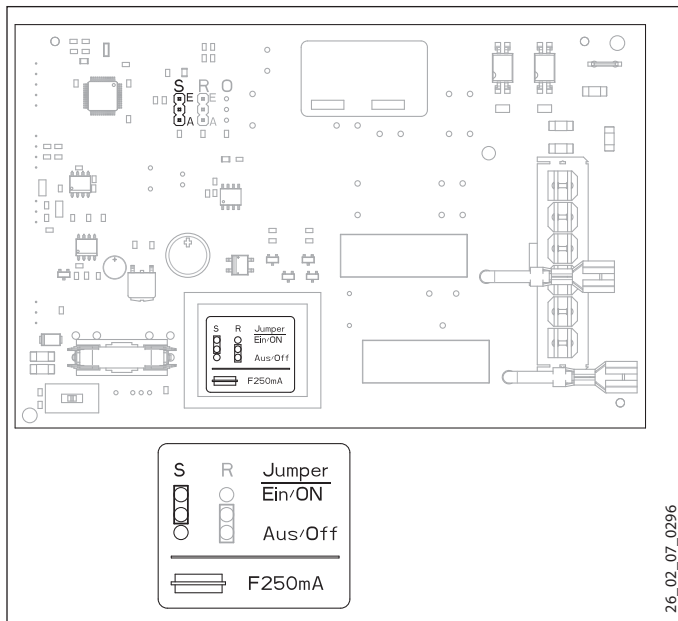

- S Переключатель ECO (энергосберегающий режим)
- E ECO вкл. (заводская настройка)
- A ECO выкл. (производственный режим)

- ▶ Для включения производственного режима переставить переключатель.

12.2 Включение управления рециркуляцией

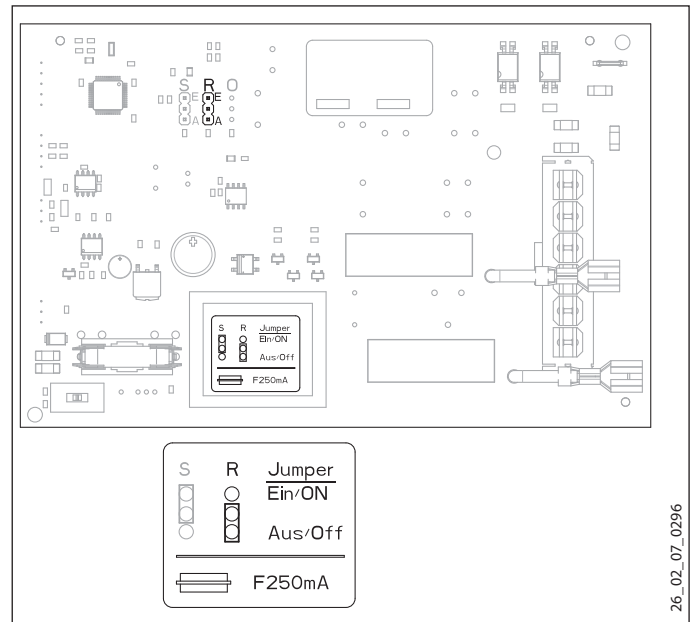

- R Переключатель управления рециркуляцией
- E Управление рециркуляцией вкл.
- A Управление рециркуляцией выкл. (заводская настройка)

- ▶ Для включения режима управления рециркуляцией переставить переключатель.

13. Вывод из эксплуатации

- ▶ Обесточить прибор с помощью предохранителя домашней электрической сети.
- ▶ Опорожнить прибор. См. главу «Техобслуживание / Опорожнение прибора».

14. Техобслуживание



ОПАСНОСТЬ поражения электрическим током
При любых работах следует полностью отключать прибор от сети!



ОПАСНОСТЬ поражения электрическим током
Все работы по установлению электрических соединений и монтажу необходимо производить в соответствии с инструкцией.

Если необходимо произвести слив воды из прибора, нужно следовать указаниям главы «Опорожнение прибора».

14.1 Проверка предохранительного узла и клапана

- ▶ Регулярно проверяйте предохранительный узел и предохранительный клапан.

14.2 Опорожнение прибора



ОПАСНОСТЬ получения ожога
При сливе воды из прибора может вытекать горячая вода.

Если для техобслуживания или для защиты всей установки при опасности замерзания необходимо произвести слив воды из прибора, нужно выполнить следующее:

- ▶ Закрыть запорный вентиль в трубопроводе подачи холодной воды.
- ▶ Открыть краны горячей воды во всех точках отбора.

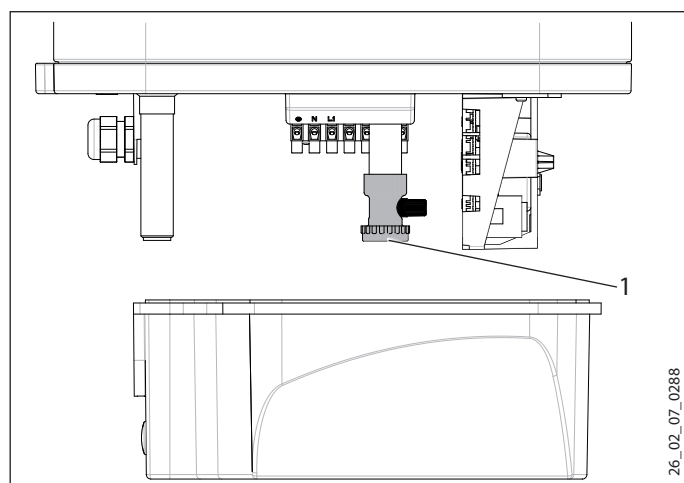

- 1 Колпачок сливного вентиля
- ▶ Отвинтить колпачок сливного вентиля.

14.3 Проверка защитного анода

- ▶ Первую проверку защитного анода выполнить через год, при необходимости заменить его.
- ▶ После этого принять решение, через какие интервалы времени необходимо проводить дальнейшие проверки.

14.4 Удаление накипи

- ▶ Удалите из резервуара отслоившиеся отложения накипи.
- ▶ При необходимости удалите накипь во внутреннем баке с помощью стандартных средств для удаления накипи.
- ▶ Удаляйте накипь с фланца только после демонтажа и не обрабатывайте средствами для удаления накипи поверхность бака и защитный анод.

14.5 Монтаж ограничителя температуры

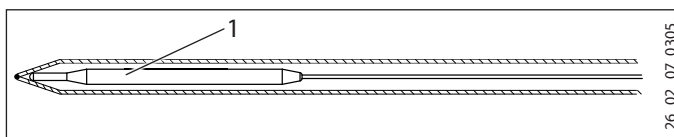

- 1 Датчик ограничителя
- ▶ Вставить щуп ограничителя во втулку щупа до упора.

14.6 Замена нагревательного элемента

Нагревательный элемент находится в защитной трубе. Благодаря этому возможна сухая замена нагревательного элемента. Для такой замены прибор опорожнять не нужно.

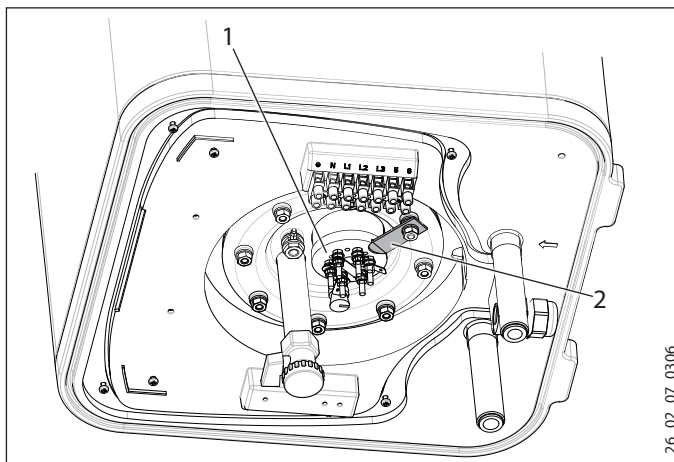

- 1 Керамический нагревательный элемент в эмалированной защитной трубе
- 2 Крепление нагревательного элемента

15. Устранение неисправностей



Указание

При температуре ниже -15°C может сработать предохранительный ограничитель температуры. Прибор может подвергаться воздействию таких температур еще при хранении или транспортировке.

- ▶ Для этого следует просмотреть код ошибки (см. главу «Настройки / Показать код ошибки»).
- ▶ Описание разъема приведено в главе «Технические характеристики / Электрические схемы и соединения».

Неисправность	Код	Причина	▶ Способ устранения
Очень долго происходит нагрев, горит символ нагрева.		Фланец покрыт известковым налётом.	Удалить накипь с фланца с ТЭНом.
Просачивается вода из предохранительного клапана, не горит символ нагрева.		Загрязнено седло клапана.	Очистить седло клапана.
Индикатор мигает.	E2	Неисправность датчика температуры.	Проверить правильность подключения разъема X10.
	E4		Проверить датчик температуры.
	E12B	Нарушена коммутация между электронными блоками регулирования и управления.	Проверить, правильно ли вставлены разъемы X2 в обоих блоках. Проверить блоки и соединительный кабель.
Вода не нагревается. Символ нагрева не загорается. Индикатор мигает.	E8	Сработал предохранительный ограничитель температуры.	Проверить прибор и устранить причину сбоя. Нажать кнопку сброса (см. рисунок).
		Предохранительный ограничитель температуры сработал по причине неисправности регулятора.	Устранить причину неисправности. Заменить предохранительный ограничитель температуры.
		Предохранительный ограничитель температуры сработал из-за температуры ниже -15°C .	Нажать кнопку сброса (см. рисунок).
		Не включается ускоренный нагрев.	Проверить кнопку.
Вода не нагревается. Индикатор мигает.	E6	Неисправен фланец с нагревательным ТЭНом.	Заменить фланец с нагревательным ТЭНом.
		Неисправен датчик температуры.	Проверить правильность подключения разъема X10. Проверить датчик температуры.

Кнопка сброса предохранительного ограничителя температуры

- ▶ Отключить прибор от сети электропитания.
- ▶ Вывернуть винты и снять нижнюю крышку.
- ▶ Отсоединить кабель от электронного блока управления, поз. X2.

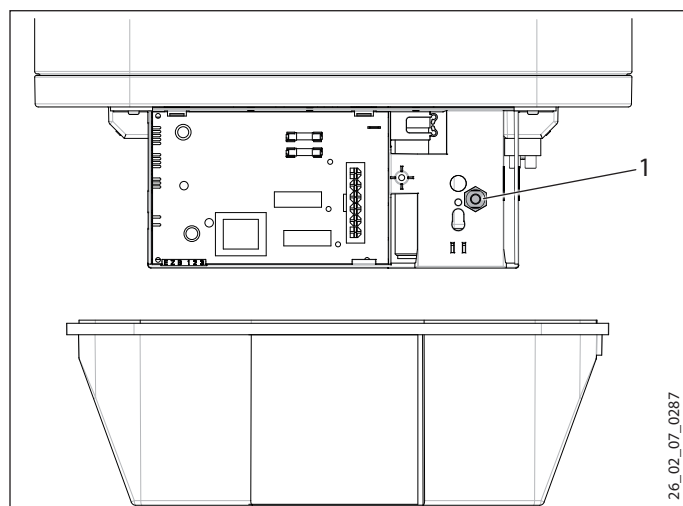

1 Кнопка сброса предохранительного ограничителя температуры

16. Технические характеристики

16.1 Размеры и соединения

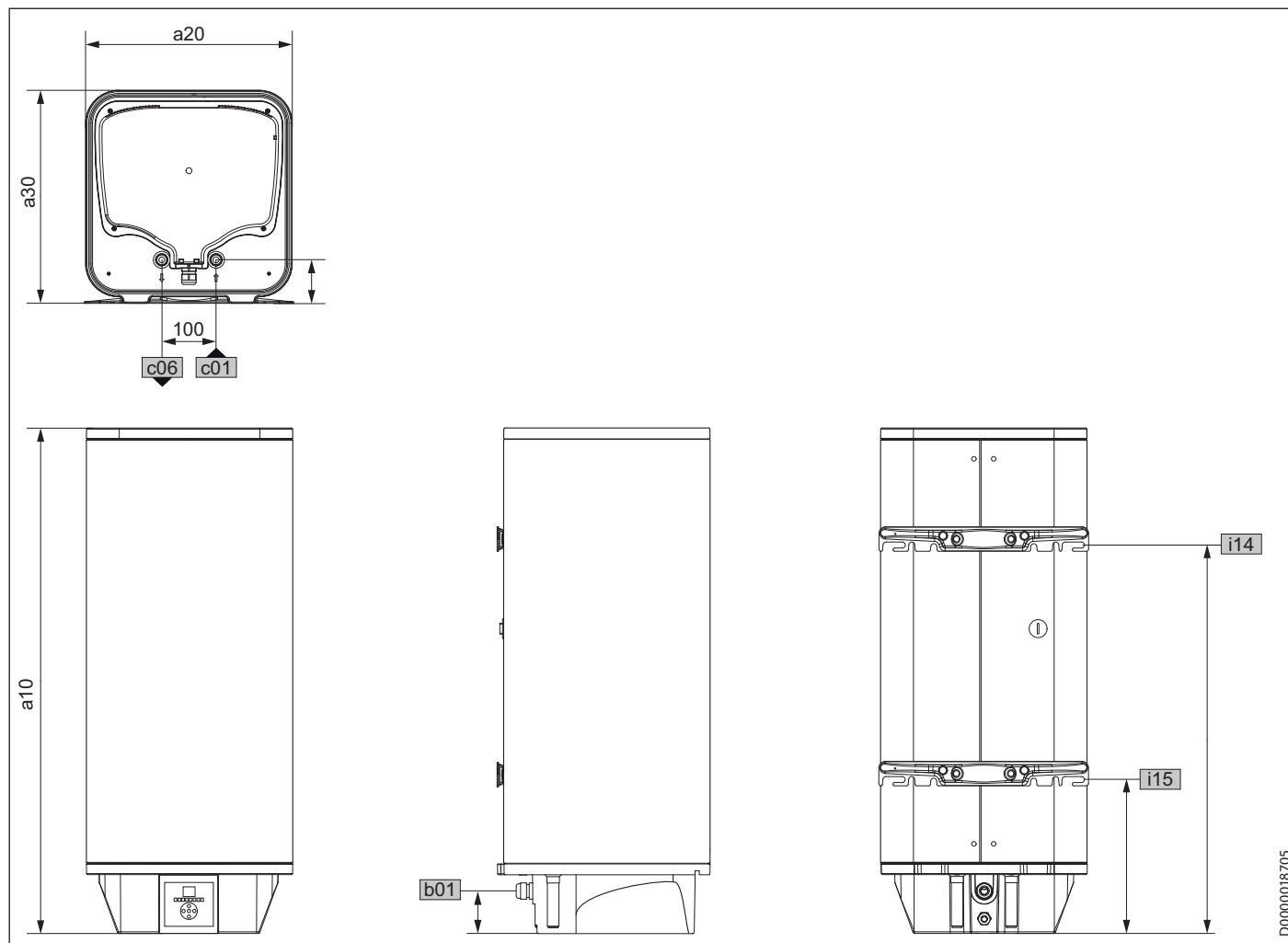

			PSH 30 Universal EL	PSH 50 Universal EL	PSH 80 Universal EL	PSH 100 Universal EL	PSH 120 Universal EL	PSH 150 Universal EL	
a10	Прибор	Высота	мм	676	931	893	1045	1200	1435
a20	Прибор	Ширина	мм	380	380	475	475	475	475
a30	Прибор	Глубина	мм	380	380	475	475	475	475
b01	Ввод для электропроводки	Высота	мм	78,5	78,5	78,5	78,5	78,5	78,5
c01	Подвод холодной воды	Наружная резьба		G 1/2 A	G 1/2 A	G 1/2 A	G 1/2 A	G 1/2 A	G 1/2 A
		Расстояние сзади	мм	80	80	85	85	85	85
c06	Выпуск. труба горячей воды	Наружная резьба		G 1/2 A	G 1/2 A	G 1/2 A	G 1/2 A	G 1/2 A	G 1/2 A
		Расстояние сзади	мм	80	80	85	85	85	85
i14	Планка для подвешивания 1	Высота	мм	445	705	592	735	870	1090
i15	Планка для подвешивания 2	Высота	мм	210	270	270	300	300	300

Планка для подвешивания

30 - 50 л

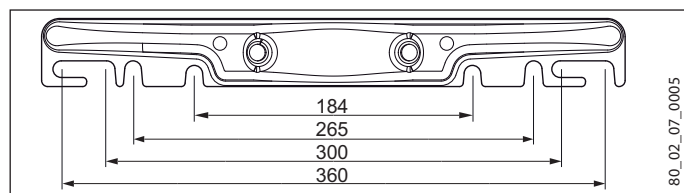

80 - 150 л

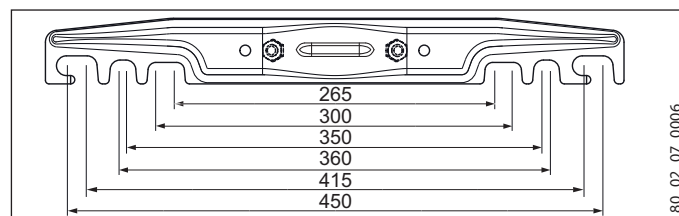

16.2 Электрические схемы и соединения

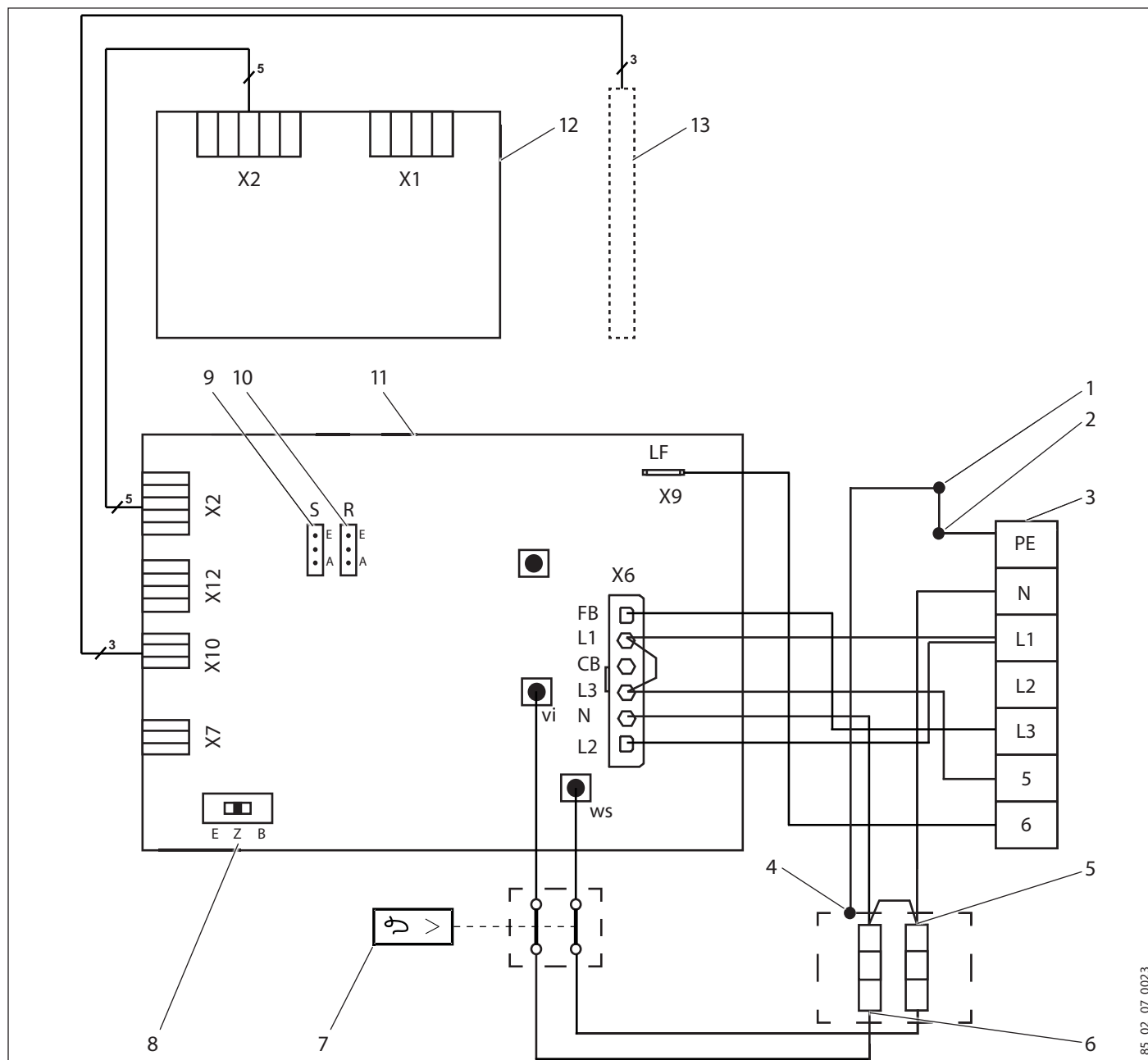

- 1 Анод
- 2 Резервуар накопителя
- 3 Клемма подключения к сети
- 4 Керамический нагревательный элемент в эмалированной защитной трубе
- 5 Мощность нагрева
PSH 30 Universal EL: 1,6 кВт ~ 230 В
PSH 50-150 Universal EL: 2 кВт ~ 230 В
- 6 Дополнительная мощность нагрева 1 кВт ~ 230 В
- 7 Предохранительный ограничитель температуры
- 8 Переключатель режимов работы
- 9 Перемычка режима ECO
- 10 Перемычка управления рециркуляцией
- 11 Электронный блок регулирования
- 12 электронный блок управления
- 13 Датчик температуры

16.2.1 Двухконтурный режим работы накопительного водонагревателя

Мощность ускоренного нагрева указана после наклонной черты.



Одноканальный счетчик с контактом для подключения к энергоснабжающему предприятию

	PSH 30 Universal EL	PSH 50-150 Universal EL
кВт	1,6 / 2,6	2 / 3

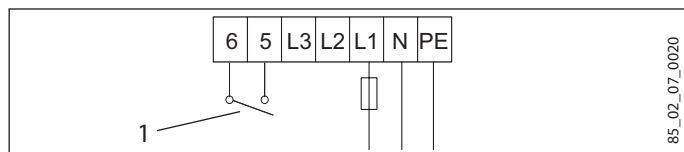

	PSH 30 Universal EL	PSH 50-150 Universal EL
кВт	2,6 / 2,6	3 / 3

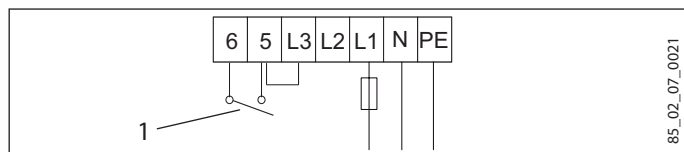

1 Контакт для подключения энергоснабжающего предприятия

16.2.2 Одноконтурный режим работы накопительного водонагревателя

Мощность ускоренного нагрева указана после наклонной черты.



	PSH 30 Universal EL	PSH 50-150 Universal EL
кВт	1,6 / 2,6	2 / 3

	PSH 30 Universal EL	PSH 50-150 Universal EL
кВт	2,6 / 2,6	3 / 3

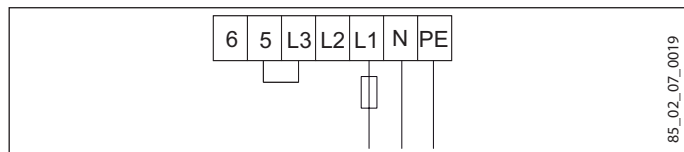

16.2.3 Режим бойлера



	PSH 30 Universal EL	PSH 50-150 Universal EL
кВт	2,6	3

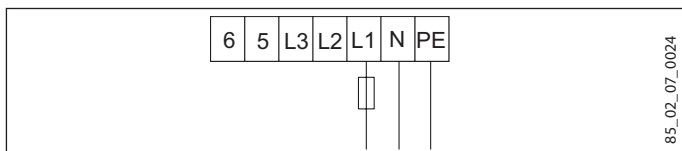

16.3 Возможные неисправности

При неисправности температура при 0,6 МПа может повышаться до 95 °С.

16.4 Таблица параметров

		PSH 30 Universal EL	PSH 50 Universal EL	PSH 80 Universal EL	PSH 100 Universal EL	PSH 120 Universal EL	PSH 150 Universal EL
		231150	231151	231152	231153	231649	231154
Гидравлические данные							
Номинальный объем	l	30	50	80	100	120	150
Объем смешиваемой воды 40 °C (15°C / 60°C) вертикаль.	l	53	92	136	183	217	273
Объем смешиваемой воды 40 °C (15°C / 60°C) горизонт.	l	42	76	111	153	173	194
Электрические характеристики							
Подключаемая мощность ~ 230 В	кВт	2,6	3	3	3	3	3
Номинальное напряжение	В	230	230	230	230	230	230
Фазы		1/N/PE	1/N/PE	1/N/PE	1/N/PE	1/N/PE	1/N/PE
Частота	Гц	50	50	50	50	50	50
Одноконтурный режим		X	X	X	X	X	X
Двухконтурный режим		X	X	X	X	X	X
Бойлерный режим		X	X	X	X	X	X
Время нагрева 2,6 кВт (15°C/60°C)	h	0,61					
Время нагрева 3,0 кВт (15°C/60°C)	h		0,88	1,42	1,77	2,13	2,66
Пределы рабочего диапазона							
Диапазон регулировки температуры	°C	7-85	7-85	7-85	7-85	7-85	7-85
Макс. допустимое давление	МПа	0,6	0,6	0,6	0,6	0,6	0,6
Макс. расход	л/мин	23,5	23,5	23,5	23,5	23,5	23,5
Энергетические характеристики							
Расход энергии в режиме готовности /24 часа при 65 °C вертикаль.	кВтч	0,57	0,78	0,88	1,05	1,19	1,29
Расход энергии в режиме готовности /24 часа при 65 °C горизонт.	кВтч	0,83	0,94	1	1,26	1,43	1,57
Исполнения							
Степень защиты (IP) вертикаль.		IP25	IP25	IP25	IP25	IP25	IP25
Степень защиты (IP) горизонт.		IP24	IP24	IP24	IP24	IP24	IP24
Конструкция закрытого типа		X	X	X	X	X	X
Кабель питания		X	X	X	X	X	X
Длина кабеля питания	мм	1000	1000	1000	1000	1000	1000
Цвет		белый	белый	белый	белый	белый	белый
Размеры							
Высота	мм	676	931	893	1045	1200	1435
Ширина	мм	380	380	475	475	475	475
Глубина	мм	380	380	475	475	475	475
Показатели веса							
Вес заполненного прибора	кг	52	78	114	138	163	202
Вес порожнего прибора	кг	22	28	34	38	43	52

Гарантия

Приборы, приобретенные за пределами Германии, не подпадают под условия гарантии немецких компаний. Кроме того, в странах, где существует дочерняя компания, гарантия предоставляется исключительно такой дочерней компанией. Такая гарантия предоставляется только в случае, если дочерней компанией изданы собственные условия гарантии. За пределами этих условий никакая гарантия не предоставляется.

Для приборов, приобретенных в странах, где нет дочерних компаний, никакие гарантии нами не предоставляются. Это не затрагивает гарантий, которые могут предоставляться импортером.

Гарантия действует только при условии соблюдения настоящего руководства по эксплуатации и монтажу.

Защита окружающей среды и утилизация

Внесите свой вклад в охрану окружающей среды. Утилизацию использованных материалов следует производить в соответствии с национальными нормами.

Deutschland

STIEBEL ELTRON GmbH & Co. KG
Dr.-Stiebel-Straße | 37603 Holzminden
Tel. 05531 702-0 | Fax 05531 702-480
info@stiebel-eltron.de
www.stiebel-eltron.de

Verkauf

Tel. 0180 3 700705* | Fax 0180 3 702015* | info-center@stiebel-eltron.de

Kundendienst

Tel. 0180 3 702020* | Fax 0180 3 702025* | kundendienst@stiebel-eltron.de
Tel. 05531 702-90015

Ersatzteilverkauf

Tel. 0180 3 702030* | Fax 0180 3 702035* | ersatzteile@stiebel-eltron.de
Tel. 05531 702-90050

Vertriebszentren

Tel. 0180 3 702010* | Fax 0180 3 702004*

* 0,09 €/min bei Anrufen aus dem deutschen Festnetz. Maximal 0,42 €/min bei Anrufen aus Mobilfunknetzen.

Austria

STIEBEL ELTRON Ges.m.b.H.
Eferdinger Str. 73 | 4600 Wels
Tel. 07242 47367-0 | Fax 07242 47367-42
info@stiebel-eltron.at
www.stiebel-eltron.at

Belgium

STIEBEL ELTRON bvba/sprl
't Hofveld 6 - D1 | 1702 Groot-Bijgaarden
Tel. 02 42322-22 | Fax 02 42322-12
info@stiebel-eltron.be
www.stiebel-eltron.be

Czech Republic

STIEBEL ELTRON spol. s r.o.
K Hájm 946 | 155 00 Praha 5 - Stodůlky
Tel. 251116-111 | Fax 235512-122
info@stiebel-eltron.cz
www.stiebel-eltron.cz

Denmark

Pettinaroli A/S
Mandal Allé 21 | 5500 Middelfart
Tel. 06341 666-6 | Fax 06341 666-0
info@pettinaroli.dk
www.stiebel-eltron.dk

Finland

Insinööritoimisto Olli Andersson Oy
Kapinakuja 1 | 04600 Mäntsälä
Tel. 020 720-9988 | Fax 020 720-9989
info@stiebel-eltron.fi
www.stiebel-eltron.fi

France

STIEBEL ELTRON SAS
7-9, rue des Selliers
B.P 85107 | 57073 Metz-Cédex 3
Tel. 0387 7438-88 | Fax 0387 7468-26
info@stiebel-eltron.fr
www.stiebel-eltron.fr

Hungary

STIEBEL ELTRON Kft.
Pacsirtamező u. 41 | 1036 Budapest
Tel. 01 250-6055 | Fax 01 368-8097
info@stiebel-eltron.hu
www.stiebel-eltron.hu

Japan

NIHON STIEBEL Co. Ltd.
Ebara building 3F
2-9-3 Hamamatsu-cho
Minato-Ku | 105-0013 Tokyo
Tel. 03 34364662 | Fax 03 34594365
info@nihonstiebel.co.jp
www.nihonstiebel.co.jp

Netherlands

STIEBEL ELTRON Nederland B.V.
Daviottenweg 36
5222 BH 's-Hertogenbosch
Tel. 073 623-0000 | Fax 073 623-1141
stiebel@stiebel-eltron.nl
www.stiebel-eltron.nl

Poland

STIEBEL ELTRON Polska Sp. z o.o.
ul. Instalatorów 9 | 02-237 Warszawa
Tel. 022 60920-30 | Fax 022 60920-29
stiebel@stiebel-eltron.com.pl
www.stiebel-eltron.com.pl

Russia

STIEBEL ELTRON LLC RUSSIA
Urzhumskaya street 4,
building 2 | 129343 Moscow
Tel. 0495 7753889 | Fax 0495 7753887
info@stiebel-eltron.ru
www.stiebel-eltron.ru

Slovakia

TATRAMAT - ohrievače vody, s.r.o.
Hlavná 1 | 058 01 Poprad
Tel. 052 7127-125 | Fax 052 7127-148
info@stiebel-eltron.sk
www.stiebel-eltron.sk

Sweden

STENERGY
Vasagatan 14 | 545 30 Töreboda
Sales:
Tel. 0506 105-10 | info@stiebel-eltron.se
Technique & Service:
Tel. 0150 54200 | info@heatech.se
www.stiebel-eltron.se

Switzerland

STIEBEL ELTRON AG
Netzbodenstr. 23 c | 4133 Pratteln
Tel. 061 81693-33 | Fax 061 81693-44
info@stiebel-eltron.ch
www.stiebel-eltron.ch

Thailand

STIEBEL ELTRON Asia Ltd.
469 Moo 2 Tambol Klong-Jik
Amphur Bangpa-In | 13160 Ayutthaya
Tel. 035 220088 | Fax 035 221188
info@stiebel-eltronasia.com
www.stiebel-eltronasia.com

United Kingdom and Ireland

STIEBEL ELTRON UK Ltd.
Unit 12 Stadium Court
Stadium Road | CH62 3RP Bromborough
Tel. 0151 346-2300 | Fax 0151 334-2913
info@stiebel-eltron.co.uk
www.stiebel-eltron.co.uk

United States of America

STIEBEL ELTRON, Inc.
17 West Street | 01088 West Hatfield MA
Tel. 0413 247-3380 | Fax 0413 247-3369
info@stiebel-eltron-usa.com
www.stiebel-eltron-usa.com

STIEBEL ELTRON



Irrtum und technische Änderungen vorbehalten! | Subject to errors and technical changes! | Sous réserve d'erreurs et de modifications techniques! | Onder voorbehoud van vergissingen en technische wijzigingen! | Salvo error o modificación técnica! | Rätt till misstag och tekniska ändringar förbehålls! | Excepto erro ou alteração técnica | Zastrzeżone zmiany techniczne i ewentualne błędy | Omyly a technické změny jsou vyhrazeny! | A muszakai változtatások és tévedések jogát fenntartjuk! | Отсутствие ошибок не гарантируется. Возможны технические изменения. | Chyby a technické zmeny sú vyhradené! Stand 8643