



БЕНЗИНОВЫЙ ГЕНЕРАТОР

РУКОВОДСТВО ПО ЭКСПЛУАТАЦИИ

СОДЕРЖАНИЕ

ЧАСТЬ 1	РЕКОМЕНДАЦИИ ПО ТЕХНИКЕ БЕЗОПАСНОСТИ
ЧАСТЬ 2	ДЕТАЛИ И КОМПОНЕНТЫ. ВВЕДЕНИЕ
ЧАСТЬ 3	ПРОВЕРКА ПЕРЕД НАЧАЛОМ ЭКСПЛУАТАЦИИ
ЧАСТЬ 4	ЗАПУСК ГЕНЕРАТОРА
ЧАСТЬ 5	ОСТАНОВКА ГЕНЕРАТОРА
ЧАСТЬ 6	ПЕРИОДИЧЕСКИЕ ПРОВЕРКИ И ОБСЛУЖИВАНИЕ
ЧАСТЬ 7	ПОИСК И УСТРАНЕНИЕ НЕИСПРАВНОСТЕЙ
ЧАСТЬ 8	ОСНОВНЫЕ ТЕХНИЧЕСКИЕ ХАРАКТЕРИСТИКИ
ЧАСТЬ 9	УСЛОВИЯ И ПОЛОЖЕНИЯ РАСПРОСТРАНЕНИЯ И ИСПОЛЬЗОВАНИЯ

ЧАСТЬ 1. РЕКОМЕНДАЦИИ ПО ТЕХНИКЕ БЕЗОПАСНОСТИ

Благодарим вас за выбор нашего бензинового генератора. Внимательно прочитайте настоящее руководство перед началом эксплуатации и усвойте необходимые способы и рекомендации по правильному использованию и обслуживанию устройства.

Внимание: Пренебрежение указаниями и правилами техники безопасности, изложенными ниже, может привести к получению травмы или серьезному повреждению двигателя. Обратите особое внимание на следующее:



- * Запрещается использовать устройство в замкнутом пространстве/плохо проветриваемом месте.



- * Не эксплуатируйте устройство в условиях повышенной влажности (дождь, снег).



* Запрещается подключаться к бытовой сети, если не выключено электроснабжение от промышленной сети.

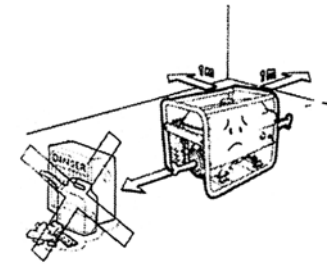

* Работайте на расстоянии не менее 1 метра от горючих материалов.



* Не забудьте выключить двигатель перед заправкой топливом.



* Запрещается курить во время заправки.



* Старайтесь не проливать топливо при заправке.

Предупреждение!

1. **Предотвращение возгорания**
Топливом для двигателя служит бензин, а значит дизельное топливо, керосин и т.д. использовать запрещается. Вытирайте все пролитое топливо чистой тканью. Храните топливо, взрывоопасные и горючие материалы вдали от генератора, поскольку температура в зоне выхлопной трубы во время работы может быть очень высокой.
Эксплуатируйте генератор на ровной, горизонтальной поверхности. Если генератор стоит в наклонном положении, топливо может пролиться.
2. **Предотвращение вдыхания выхлопных газов**
Отработавшие газы содержат ядовитую окись углерода. Запрещается использовать генератор в плохо проветриваемом месте.
По возможности старайтесь не использовать устройство в помещении и обеспечьте должную вентиляцию.
3. **Предотвращение получения ожогов**
Никогда не дотрагивайтесь до глушителя или кожуха глушителя, если двигатель работает или был только что остановлен.
4. **Поражение электрическим током, короткое замыкание**
Во избежание поражения электрическим током или возникновения короткого замыкания, не дотрагивайтесь до генератора влажными руками или если он мокрый.
Данный генератор не является влагозащищенным устройством, поэтому его нельзя эксплуатировать в местах, подверженных воздействию дождя, снега или воды.
Генератор должен быть заземлен во избежание поражения электрическим током. Соедините зажим заземления генератора и внешнее устройство заземления куском провода большого сечения.
Не подсоединяйте другие устройства к генератору до его запуска.
5. **Прочие требования безопасности**
Необходимо знать, как быстро остановить генератор. Изучите работу всех органов управления.
Не разрешайте никому эксплуатировать генератор без инструктажа.
Всегда надевайте защитную обувь и специальную одежду. Не подпускайте к работающему генератору детей и домашних животных.

ЧАСТЬ 2. ДЕТАЛИ И КОМПОНЕНТЫ. ВВЕДЕНИЕ

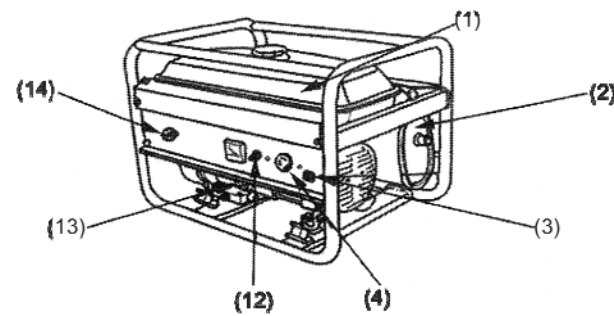

1. топливный бак
2. глушитель
3. контакт заземления
4. вилка/розетка переменного тока
5. дроссельная заслонка карбюратора
6. ручка стартера
7. топливный кран

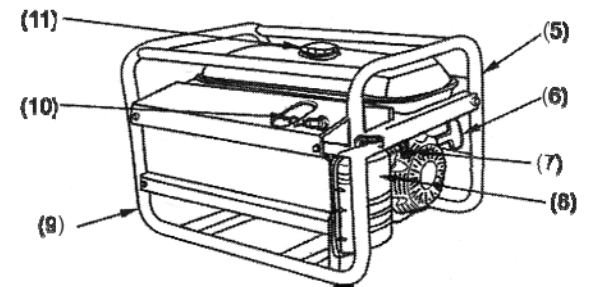

8. воздушный фильтр
9. трубчатая рама
10. свеча зажигания
11. крышка топливного бака
12. размыкатель цепи переменного тока
13. щуп
14. выключатель стартера

ЧАСТЬ 3. ПРОВЕРКА ПЕРЕД НАЧАЛОМ ЭКСПЛУАТАЦИИ

* Уровень моторного масла

Всегда проверяйте уровень моторного масла на ровной поверхности после остановки генератора.

1. Открутите крышку масляного щупа и очистите его чистой тканью.

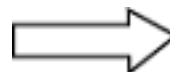
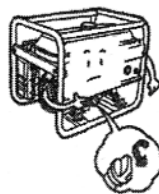

2. Вставьте щуп обратно в отверстие, не закручивая.



3. Если уровень масла ниже нижней отметки на щупе, добавьте масла до верхней отметки.

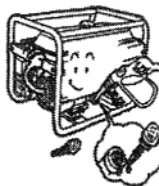

4. Установите на место щуп.

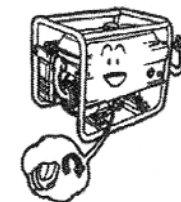

* **Уровень топлива**

1. Откройте крышку топливного бака.

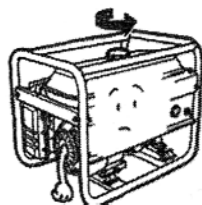

2. Проверьте уровень и при необходимости долейте топливо.



3. Доливайте топливо до буртика топливного фильтра.

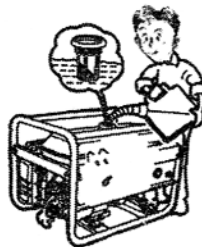

4. Установите на место крышку топливного бака.

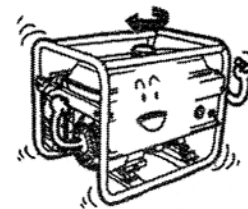

* **Воздушный фильтр**

1. Снимите зажим и разберите корпус воздушного фильтра или открутите гайки и снимите крышку фильтра.

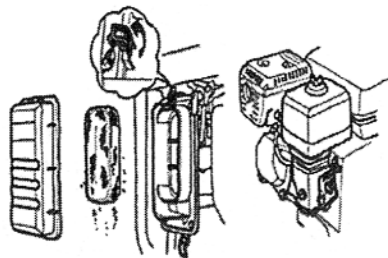

3. Выньте бумажный фильтрующий элемент.

3. Промывка поролонового фильтра

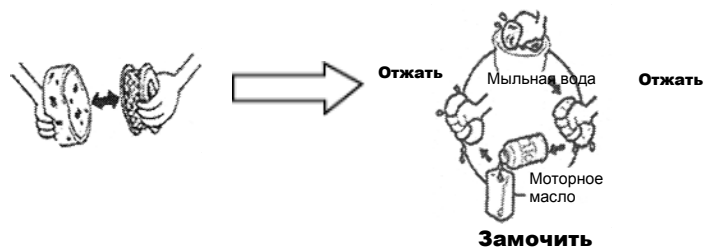

2. Открутите гайку и шайбу и снимите фильтрующий элемент.



4. Замените, если фильтр загрязнен или поврежден

ЧАСТЬ 4. ЗАПУСК ГЕНЕРАТОРА

1. Отключите всю нагрузку от розетки переменного тока и выключите размыкатель цепи переменного тока.
2. Установите топливный кран в положение «ON».
3. Сдвиньте рычаг воздушной заслонки в положение «OPEN (CHOKE)».

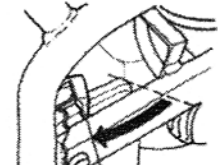
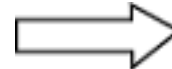
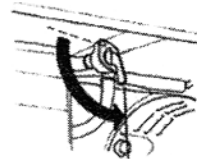
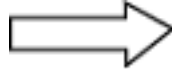
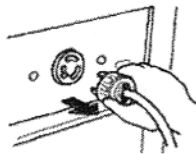

Дроссельная заслонка карбюратора

4. Поверните пусковой выключатель генератора в положение «ON».
5. Потяните за пусковую рукоятку, пока не почувствуете сопротивление, затем резко и сильно потяните ее наружу.
6. После запуска генератора установите рычаг дросселя в положение «OFF».

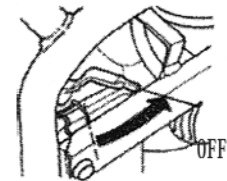
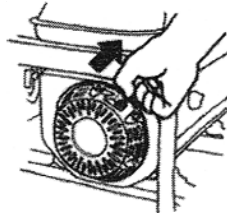
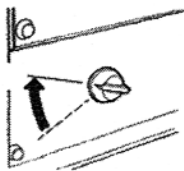

Советы и предупреждения по использованию устройства:

1. Не запускайте два и более потребителя одновременно. Запускайте их по очереди.
2. Дайте двигателю прогреться без нагрузки в течение приблизительно 3 минут. Если генератор снабжает энергией более одного устройства, подключайте их одно за другим в порядке убывания номинального тока. Электромоторы большинства устройств при пуске потребляют мощность больше номинальной. Не допускайте превышения предельного тока, указанного для каждой розетки.
3. Перед подключением устройств к генератору убедитесь, что все они имеют хорошее рабочее состояние. Если устройство начинает работать ненормально, замедляется или внезапно останавливается, немедленно выключите главный выключатель генератора. Затем отсоедините устройство и проверьте, исправно ли оно. Если перегрузка в цепи вызвала размыкание защитного прерывателя переменного тока, уменьшите электрическую нагрузку на цепь, подождите несколько минут и возобновите работу. Если вольтметр показывает слишком высокое напряжение, остановите машину и найдите причину неисправности. Генератор может подавать нагрузку, когда индикатор вольтметра на панели блока управления показывает 230 10% (50 Гц).
4. Устройства постоянного тока: Не используйте постоянный ток 12 В и переменный ток одновременно. Разъем постоянного тока может применяться только для зарядки 12-вольтовых автомобильных аккумуляторов. При использовании автомобильных аккумуляторов с проводами, обязательно отсоедините отрицательный провод от аккумулятора перед зарядкой. Не меняйте места кабели для зарядки, это может привести к серьезным повреждениям генератора и/или аккумулятора.
5. Подсоединение генератора к бытовой сети питания должно осуществляться квалифицированным электриком. Неправильное подсоединение генератора и устройства может привести к повреждению генератора или устройства и даже вызвать пожар. Предупреждение! При подключении генератора к промышленной сети электроснабжения убедитесь, что главный выключатель питания выключен. В противном случае, внезапное восстановление подачи питания по сети может привести к повреждению генератора или устройства и даже вызвать пожар.

ЧАСТЬ 5. ОСТАНОВКА ГЕНЕРАТОРА

1. Выключите прерыватель цепи переменного тока.

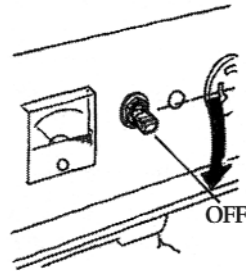

2. Поверните выключатель генератора в положение «OFF».

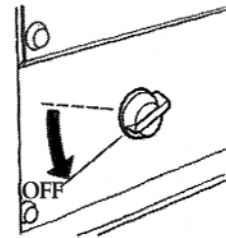

3. Установите топливный кран в положение «OFF».

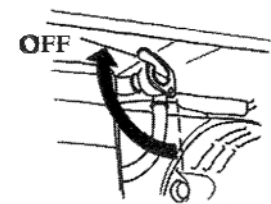

Примечание: Для аварийной остановки генератора поверните выключатель генератора в положение «OFF».

ЧАСТЬ 6. ПЕРИОДИЧЕСКИЕ ПРОВЕРКИ И ОБСЛУЖИВАНИЕ

* ПЕРИОДИЧЕСКИЕ ПРОВЕРКИ И ОБСЛУЖИВАНИЕ

Периодические проверки и обслуживание очень важны для поддержания двигателя в хорошем состоянии и обеспечения надежности. Генератор состоит из бензинового двигателя, генератора переменного тока, панели управления и рамы и т.д.

Прежде чем выполнять какие-либо работы, выключите двигатель.

Поз.	Ежедневная проверка	В первый месяц или через 20 ч	Каждые 3 месяца или 50 ч	Каждые 6 месяцев или 100 ч	Каждый год или 300 ч
Проверка моторного масла	* проверить				
Замена моторного масла		* заменить		* заменить	
Проверка воздушного фильтра	* проверить				
Замена воздушного фильтра		*заменить			
Крышка масляного фильтра (при наличии)		* очистить		* очистить	
Масляный фильтр (при наличии)				* очистить	
Свеча зажигания				* очистить	
Клапанные зазоры					Проверка/ регулировка
Чистка крышки головки цилиндра					* очистить
Промывка топливного бака	Промыть при необходимости, заменять каждые 3 года				

* **Замена моторного масла**

1. Поверните и выньте щуп.

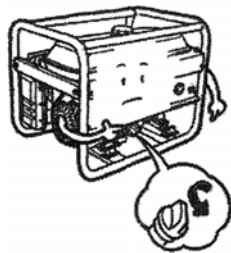

2. Открутите сливную пробку и слейте моторное масло из картера.

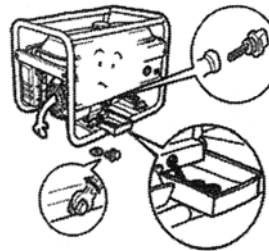

3. Закрутите на место сливную пробку.

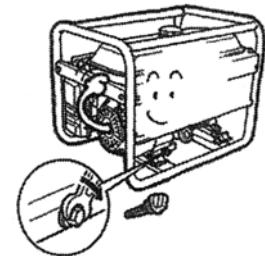

4. Залейте моторное масло до верхней отметки.



5. Установите на место щуп.

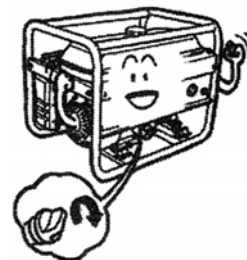

Моторное масло: для 4-тактных бензиновых двигателей — масло SE, SF по классификации API или SAE 10W-30, эквивалент классу SG.

Для низких наружных температур (ниже 10*): рекомендованное моторное масло SAE 10W-30

Для очень низких наружных температур (ниже -15*): масло SE, SF по классификации API или SAE 10W-30, эквивалент классу SG.

* Воздушный фильтр (см. с. 8: Воздушный фильтр)

* Свеча зажигания

1. Снимите колпачок свечи зажигания.

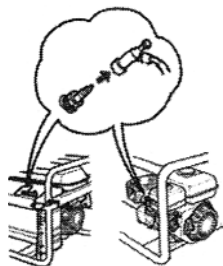

2. Выньте свечу зажигания.



3. Очистите от углеродных отложений.

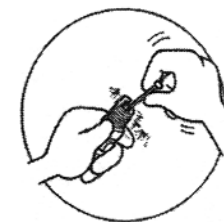

- Измерьте зазор между электродами.

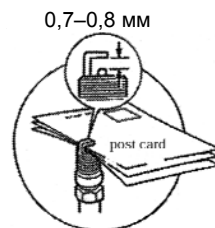

- Установите на место колпачок свечи зажигания.



* **Обслуживание топливного фильтра**

- Установите топливный кран в положение «OFF» и снимите крышку топливного фильтра.

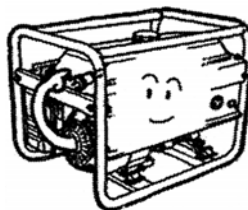

- Тщательно очистите крышку топливного фильтра, при необходимости замените.

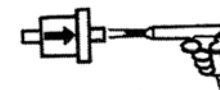

3. Уложите новую прокладку и установите крышку фильтра.

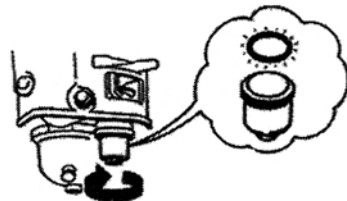

* Обслуживание перед длительным хранением

Если генератор будет храниться долгое время, необходимо выполнить следующие действия:

1. Открутите сливную пробку и слейте топливо из карбюратора.
2. Открутите пробку масляного фильтра и сливную пробку и слейте моторное масло из картера.
3. Установите на место пробку отверстия слива масла.
4. Залейте моторное масло до верхней отметки на щупе.
5. Аккуратно потяните за ручку стартера, чтобы почувствовалось сопротивление.

ЧАСТЬ 7. ПОИСК И УСТРАНЕНИЕ НЕИСПРАВНОСТЕЙ

Причина		Устранение
Не запускается двигатель	Недостаточное количество топлива	Долейте топливо
	Выключатель не установлен в положение «ON»	Установите его в положение «ON»
	Недостаточное количество смазочного масла	Проверьте и долейте масло до необходимого уровня
	Рывок веревкой стартера осуществляется недостаточно резко и сильно	Запустите двигатель согласно рекомендуемой процедуре запуска
	Углеродные отложения на свече зажигания	Выньте, проверьте и очистите свечу зажигания.
Электричество не вырабатывается	Главный выключатель не замкнут	Установите главный выключатель в положение «ON»
	Неплотный контакт в розетке	Отрегулируйте контакты розетки
	Не удается достигнуть номинальной скорости вращения генератора	Отрегулируйте ее согласно требованиям

ЧАСТЬ 8. ОСНОВНЫЕ ТЕХНИЧЕСКИЕ ХАРАКТЕРИСТИКИ

Модель	1800		2000		2500		2700		3000		3300		4500		6200		7200		6200-3		7200-3			
Напряжение (В)	110/220, 120/240, 220, 230																				220/380; 230/400; 240/415			
Частота (Гц)	50	60	50	60	50	60	50	60	50	60	50	60	50	60	50	60	50	60	50	60	50	60		
Номинальная мощность (кВт)	1,3	1,5	1,5	1,7	1,8	2,1	2,0	2,3	2,2	2,4	2,2	2,6	3,2	3,5	4,5	5,2	5,0	5,5	5,5	6,0	6,2	6,8		
Макс. мощность (кВт)	1,5	1,8	1,8	2,0	2,1	2,5	2,4	2,7	2,6	3,0	2,8	3,3	3,8	4,5	5,2	6,2	6,0	6,7	6,0	6,5	7,0	7,5		
Двигатель	Модель	168										177		188		188								
	ТИП	Воздушного охлаждения, 4-тактный, с верхним расположением клапанов, одноцилиндровый, бензиновый																						
	Макс. мощность	5,5 л.с.					6,5 л.с.					9,0 л.с.		13,0 л.с.		13,0 л.с.								
	Рабочий объем	196 куб.см.					196 куб.см.					270 куб.см.		389 куб.см.		389 куб.см.								
	Потребление топлива	<230 г/л.с. в час																						
	Система зажигания	Бесконтактный транзистор																						
	Диаметр * ход	68 x 45					68 x 54					73 x 58		88 x 64		88 x 64								
	Объем смазочного масла	0,6 литра										1,1 литра												
	Запуск	С возвратной пружиной		С возвратной пружиной или электрический																				
Объем топливного бака	3,6		15 литров										25 литров											